

EDELSTAHLGERÄTE

	BESCHREIBUNG	DRUCKBEREICH bar	ANSCHLUSS	SERIE	SEITE
DRUCKREGLER	Midi	0,2 ... 4,0 / 17	G½	R10-S	15.02
	Mini	0,2 ... 1,8 / 9	G¼	R364-S	15.03
	variantenreich, auch FDA	0,1 ... 1,5 / 50	G⅜ - DN100	R3000	15.04
	mit Flansch	0,2 ... 3 / 16	DN15 - DN50	REF	15.08
	auch FDA	0,2 ... 3 / 16	G¼ - G2	REA	15.09
	Tri-Clamp	0,2 ... 1,5 / 8	ASME-BPE ½" - 1½"	RTC	15.10
	Tri-Clamp, Niederdruck	0,005 ... 0,045/ 1,2	ASME-BPE ½" - 1½"	RTCN	15.11
	präzise, auch FDA	0,02 ... 1,5 / 10	G¼ u. G½	R3150	15.12
VOLUM. BOOSTER	Niederdruck	0,005 ... 0,045/ 1,5	G¼ - G2	R3100	15.13
	für viele Gase	1 ... 15 / 60	G¼ - G2	R3000-J	15.18
	präzise	0 ... 10	¾"NPT u. 1"NPT	R601	15.21
	mit Übersetzung	3 ... 42 / 104	½"NPT u. ¾"NPT	RH3-JS1	6.14
DRUCKBEGRENZER	Domdruckminderer	0,1 ... 24 / 99	G1	RLE	6.15
	für viele Gase	0,1 ... 1,5 / 50	G⅜ - G2	D3000	15.22
HOCHDRUCK	Niederdruck	0,005 ... 0,045/ 1,5	G¼ - G2	D3100	15.26
	für viele Gase	1 ... 8 / 200	G¼ - G1¼	RH3000	15.16
	Regler P1: 690 bar	0,3 ... 35 / 414	¼"NPT	HP300-S	4.16
	Regler P1: 414 bar	0,7 ... 104 / 172	¼"NPT	HP400-S	4.16
	Regler P1: 300 bar	0,1 ... 1,7 / 35	¼"NPT	HP500-S	4.17
	Regler P1: 260 bar	0,7 ... 21 / 104	½"NPT u. ¾"NPT	RH3-S	4.18
WARTUNGSGERÄTE	FR, für viele Gase, auch FDA	0,2 ... 3 / 50	G⅜ - G2	B3000	15.29
	Filter, auch FDA	max. 50	G⅜ - G2	F3000	15.33
	Filter	max. 220	G¼ - G1	FH3	15.35
	Filter	max. 500	¼"NPT - 2"NPT	FB	15.36
	Öler	max. 50	G⅜ - G2	L3000	15.38
QUETSCHVENTILE	FRL, 2- und 3-teilig	0,2 ... 3 / 15	G⅜ - G2	C3002, C3003	15.39
	2/2-Wegeventil	max. 4	G¼ - G2	QE	15.37
ANBAUFLANSCH	einzelnd oder montiert	bis PN100 / ANSI	G½ - G3	F / VS	15.41

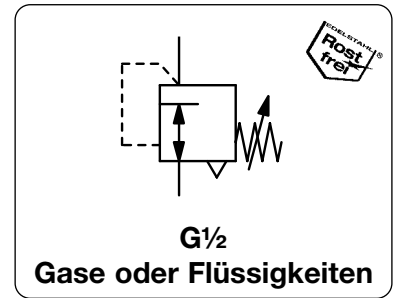

Beschreibung	Membran-Druckregler in kleiner Bauform
Medium	Druckluft, Gase oder Flüssigkeiten
Eingangsdruck	max. 21 bar
Einstellung	mit verrastbarem Einstellknopf
Rücksteuerung	rücksteuerbar (Sekundärentlüftung), wahlweise nicht rücksteuerbar
Manometeranschluss	G $\frac{1}{4}$ beidseitig, Verschlusschrauben werden mitgeliefert
Einbaulage	beliebig
Temperaturbereich	0 °C bis 65 °C, bei entsprechend aufbereiteter Druckluft bis -30 °C 0 °C bis 80 °C, bei Federhaube aus Fiberglas oder Edelstahl
Werkstoffe	Gehäuse: Edelstahl 316 Federhaube: glasfaserverstärkter Kunststoff Elastomere: FKM Innentteile: Edelstahl 316



Abmessungen	Beschreibung	Kv-Wert	Volumenstrom	Anschlussgewinde	Druckregelbereich	Bestellnummer
A B C		(m ³ /h)	m ³ /h*1 l/min*1	G	bar	

Druckregler aus Edelstahl			Eingangsdruck max. 21 bar	R10-S					
60	124	35	rücksteuerbar für Druckluft	2,6	144	2400	G $\frac{1}{2}$	0,2 ... 4,0	R10-04BS
								0,3 ... 9,0	R10-04CS
								0,5 ... 17	R10-04DS
60	124	35	nicht rücksteuerb. für Flüssigkeiten	2,6	2,6	43	G $\frac{1}{2}$	0,2 ... 4,0	R10-04BSK
								0,3 ... 9,0	R10-04CSK
								0,5 ... 17	R10-04DSK



R10-S

Wahlweise Ausführung, es ist der entsprechende Buchstabe hinzuzufügen

NPT	Anschlussgewinde	R1. -0. . . N
Federhaube aus Edelstahl	einschließlich Edelstahl-Einstellschraube, B= 154 mm	R11-04 . .

Zubehör, lose beigelegt

Manometer	Ø 50 mm, 0... *2 bar, G $\frac{1}{4}$	MS5002-..*2
Befestigungswinkel		BW45-03S
Bef.-Mutter		M45X1,5S

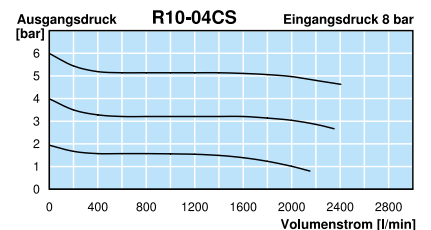
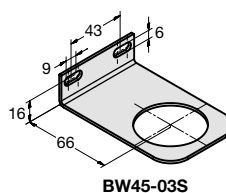
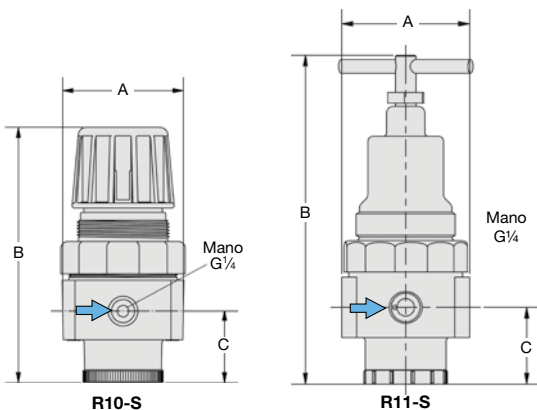
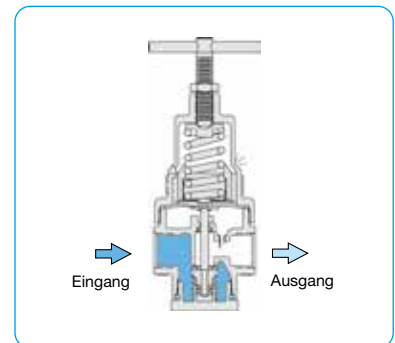

*1 bei 8 bar Eingangsdruck, 6 bar Ausgangsdruck und 1 bar Druckabfall
*2 02 = 0...2,5 bar, 04 = 0...4 bar, 10 = 0...10 bar, 16 = 0...16 bar, 25 = 0...25 bar

* Produktgruppe

Manometer: siehe Kapitel Druckmessgeräte

PDF CAD
www.aircom.net

Bestellbeispiel:
R10-04BS

EG
15

Beschreibung	Membran-Druckregler in kleiner Bauform
Medium	Druckluft, Gase oder Flüssigkeiten
Eingangsdruck	max. 21 bar
Einstellung	mit verrastbarem Einstellknopf bei R364, mit Sechskantschraube bei R354
Rücksteuerung	rücksteuerbar (Sekundärentlüftung), wahlweise nicht rücksteuerbar
Manometeranschluss	G $\frac{1}{4}$ beidseitig, Verschlusschrauben werden mitgeliefert
Einbaulage	beliebig
Temperaturbereich	0 °C bis 65 °C, bei entsprechend aufbereiteter Druckluft bis -30 °C
Werkstoffe	Gehäuse: Edelstahl 316 Federhaube: glasfaserverstärkter Kunststoff Edelstahl 316 bei R354, wahlweise Fiberglas bei R364 Elastomere: FKM Innentteile: Edelstahl 316

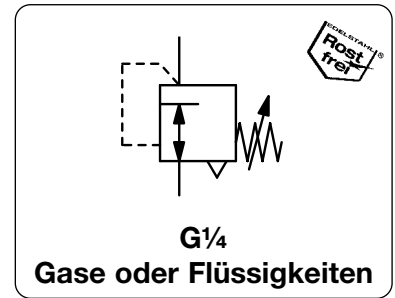

Abmessungen	Beschreibung	Kv-Wert	Volumenstrom	Anschlussgewinde	Druckregelbereich	Bestellnummer
A B C		(m 3 /h)	m 3 /h*1 l/min*1	G	bar	

Druckregler aus Edelstahl			Eingangsdruck max. 21 bar	R364-S					
35	75	13	rücksteuerbar für Druckluft	0,4	27	450	G $\frac{1}{4}$	0,2 ... 1,8	R364-02AS
								0,2 ... 4,0	R364-02BS
								0,3 ... 9,0	R364-02CS
35	75	13	nicht rücksteuerb. für Flüssigkeiten	0,4	0,4	6	G $\frac{1}{4}$	0,2 ... 1,8	R364-02ASK
								0,2 ... 4,0	R364-02BSK
								0,3 ... 9,0	R364-02CSK



R364-S

Wahlweise Ausführung, es ist der entsprechende Buchstabe hinzuzufügen

öl- und fettfrei	speziell gereinigt	R3.4-0...L
------------------	--------------------	------------

Zubehör, lose beigelegt

Manometer	Ø 40 mm, 0...*2 bar, G $\frac{1}{4}$	MS4002-..*2
Befestigungswinkel		BW30-03S
Bef.-Mutter	aus Edelstahl	M30x1,5S
Bef.-Mutter	aus Kunststoff	M30x1,5K

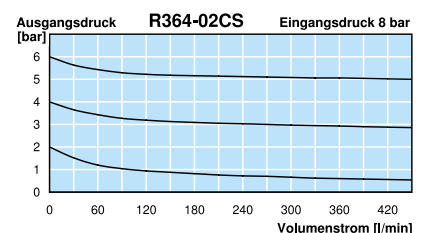
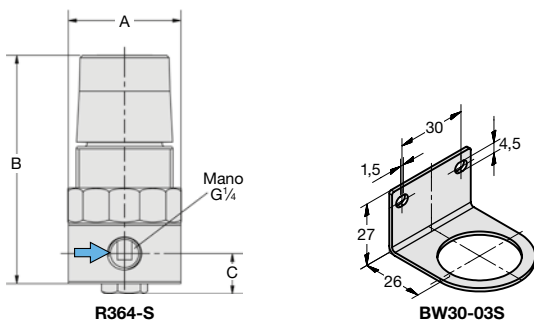
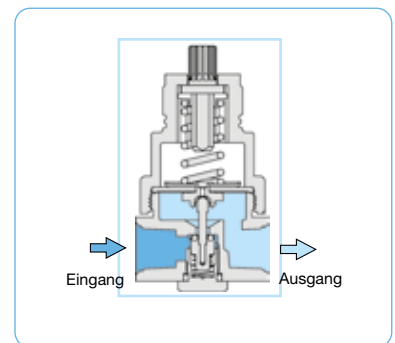

*1 bei 8 bar Eingangsdruck, 6 bar Ausgangsdruck und 1 bar Druckabfall
*2 02 = 0...2,5 bar, 04 = 0...4 bar, 10 = 0...10 bar, 16 = 0...16 bar, 25 = 0...25 bar

* Produktgruppe

Manometer: siehe Kapitel Druckmessgeräte

PDF CAD
www.aircom.net

Bestellbeispiel:
R364-02AS

Beschreibung	Druckregler aus Edelstahl mit Membrane oder Kolben bis $P_1 = 60$ bar		
Medium	Druckluft, Gase oder Flüssigkeiten		
Eingangsdruck	siehe Tabelle, max. 60 bar, bei Flüssigkeiten $\Delta p_{max} = 25$ bar		
Einstellung	mit Einstellschraube bei R3000-01 bis -A8 und -24 bis -32 mit Knebel bei R3000-08 bis -16C, über Pilotregler mit Einstellschraube bei -16D		
Rücksteuerung	nicht rücksteuerbar (ohne Sekundärentlüftung), wahlweise rücksteuerbar		
Manometeranschluss	G $\frac{1}{8}$ bei R3000-01 und -A2, alle anderen G $\frac{1}{4}$ beidseitig, 1 Verschlusschraube wird mitgeliefert		
Einbaulage	beliebig		
Temperaturbereich	0 °C bis 80 °C, FKM oder EPDM 0 °C bis 130 °C, Hochtemperaturausführung, bei entsprechend aufbereiteter Druckluft bis -20 °C oder Tieftemperaturausführung bis -40 °C		
Werkstoffe	Gehäuse: Edelstahl 316L, W.-Nr. 1.4404	O-Ringe: FKM, wahlweise EPDM	Innenteile: Edelstahl 316L, W.-Nr. 1.4404

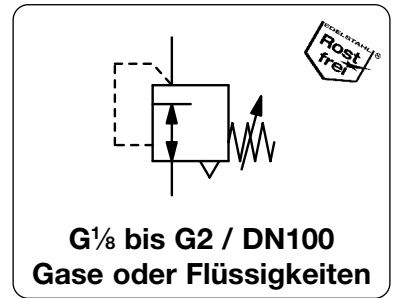

Abmessungen	Regelsystem	K_v	Volumen-	P_1	Anschluss-	Druck-	Bestell-
A B C	M: Membrane	Wert	strom	max.	gewinde	Regelbereich	Nummer
mm mm mm	K: Kolben	(m 3 /h)	m 3 /h*1	l/min*1	G	bar	

Druckregler aus Edelstahl								Eingangsdruck max. 30/50 bar, nicht rücksteuerbar, PTFE-Membrane und FKM-O-Ring		R3000
40	88	18	M	0,35	20	330	30	G $\frac{1}{8}$	0,1...1,5	R3000-01AT
									0,2...3,0	R3000-01BT
									0,5...8,0	R3000-01DT
									1,0...15	R3000-01ET
40	88	18	M	0,35	20	330	30	G $\frac{1}{4}$	0,1...1,5	R3000-A2AT
									0,2...3,0	R3000-A2BT
									0,5...8,0	R3000-A2DT
									1,0...15	R3000-A2ET
64	160	38	M	1,4	78	1300	30	G $\frac{1}{4}$	0,1...1,5	R3000-02AT
									0,2...3,0	R3000-02BT
									0,5...8,0	R3000-02CT
									1,0...15	R3000-02DT
									2,0...30	R3000-02ET
									3,0...50	R3000-02FT
64	175	38	K	1,4	78	1300	50			
109	160	39	M	3,0	168	2800	50	G $\frac{3}{8}$	0,1...1,5	R3000-03AT
									0,2...3,0	R3000-03BT
									0,5...8,0	R3000-03CT
									1,0...15	R3000-03FT
									2,0...30	R3000-03GT
									3,0...50	R3000-03LT
109	178	39	K	3,0	168	2800	50			
109	160	39	M	3,0	168	2800	50	G $\frac{1}{2}$	0,1...1,5	R3000-04AT
									0,2...3,0	R3000-04BT
									0,5...8,0	R3000-04CT
									1,0...15	R3000-04FT
									2,0...30	R3000-04GT
									3,0...50	R3000-04LT



Zubehör, siehe folgende Seite

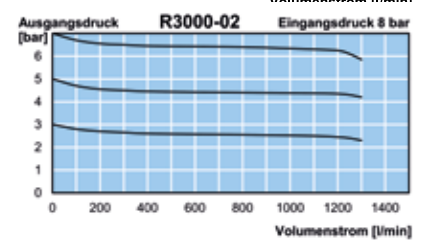
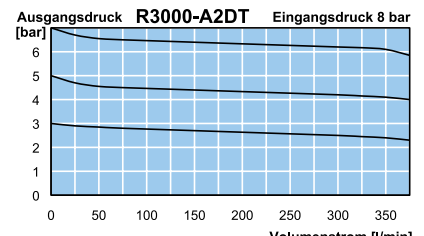
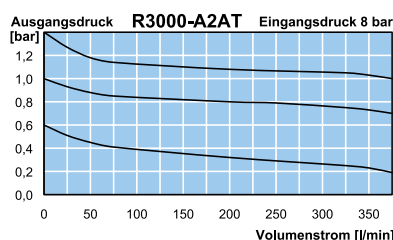
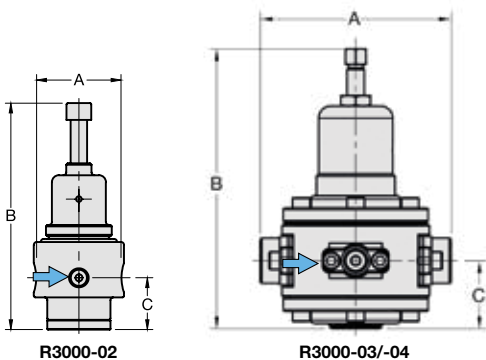

*1 bei 8 bar Eingangsdruk, 6 bar Ausgangsdruk und 1 bar Druckabfall

* Produktgruppe

Beschreibung	Druckregler aus Edelstahl mit Membrane oder Kolben bis $P_1 = 60$ bar		
Medium	Druckluft, Gase oder Flüssigkeiten		
Eingangsdruck	siehe Tabelle, max. 60 bar, bei Flüssigkeiten $\Delta p_{max} = 25$ bar		
Einstellung	mit Einstellschraube bei R3000-01 bis -A8 und -24 bis -32 mit Knebel bei R3000-08 bis -16C, über Pilotregler mit Einstellschraube bei -16D		
Rücksteuerung	nicht rücksteuerbar (ohne Sekundärentlüftung), wahlweise rücksteuerbar		
Manometeranschluss	G $\frac{1}{8}$ bei R3000-01 und -A2, alle anderen G $\frac{1}{4}$ beidseitig, 1 Verschlusschraube wird mitgeliefert		
Einbaulage	beliebig		
Temperaturbereich	0 °C bis 80 °C, FKM oder EPDM 0 °C bis 130 °C, Hochtemperaturausführung, bei entsprechend aufbereiteter Druckluft bis -20 °C oder Tieftemperaturausführung bis -40 °C		
Werkstoffe	Gehäuse: Edelstahl 316L, W.-Nr. 1.4404 Membrane: PTFE auf NBR-Träger, wahlweise Edelstahl	O-Ringe: FKM, wahlweise EPDM Innentelle: Edelstahl 316L, W.-Nr. 1.4404	

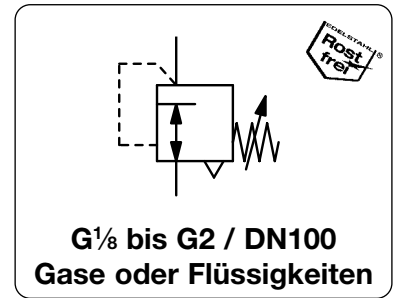

Abmessungen	Regelsystem	K_v	Volumen-	P_1	Anschluss-	Druck-	Bestell-
A B C	M: Membrane	Wert	strom	max.	gewinde	Regelbereich	Nummer
mm mm mm	K: Kolben	(m 3 /h)	m 3 /h*1	bar	G	bar	

Druckregler aus Edelstahl								Eingangsdruk max. 30/50/60 bar, nicht rücksteuerbar, PTFE-Membrane und FKM-O-Ring		R3000	
137	187	51	K	8,4	480	8000	50	G $\frac{3}{4}$	0,1...1,5	R3000-06AT	
									0,2...3,0	R3000-06BT	
									0,5...8,0	R3000-06CT	
									1,0...15	R3000-06FT	
									2,0...30	R3000-06GT	
									3,0...50	R3000-06LT	
137	187	51	K	8,4	480	8000	50	G1	0,1...1,5	R3000-A8AT	
									0,2...3,0	R3000-A8BT	
									0,5...8,0	R3000-A8CT	
									1,0...15	R3000-A8FT	
									2,0...30	R3000-A8GT	
									3,0...50	R3000-A8LT	
165	287	60	M	9,7	540	9000	60	G1	0,1...1,5	R3000-08AT	
									0,2...3,0	R3000-08BT	
									0,5...8,0	R3000-08CT	
									1,0...15	R3000-08FT	
									2,0...30	R3000-08GT	
									3,0...50	R3000-08LT	
165	302	60	K	9,7	540	9000	60		0,1...1,5	R3000-10AT	
165	311	60							0,2...3,0	R3000-10BT	
269	287	60	M	9,7	540	9000	60	G1 $\frac{1}{4}$	0,5...8,0	R3000-10CT	
									1,0...15	R3000-10FT	
									2,0...30	R3000-10GT	
									3,0...50	R3000-10LT	
269	302	60	K	9,7	540	9000	60		0,1...1,5	R3000-1AAT	
269	311	60							0,2...3,0	R3000-1ABT	
269	287	60	M	9,7	540	9000	60	G1 $\frac{1}{2}$	0,5...8,0	R3000-1ACT	
									1,0...15	R3000-1AFT	
									2,0...30	R3000-1AGT	
									3,0...50	R3000-1ALT	



Zubehör, siehe folgende Seite

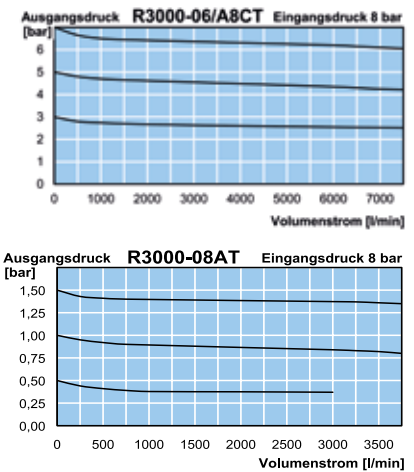
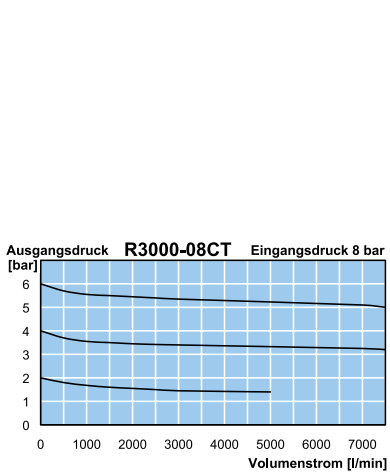
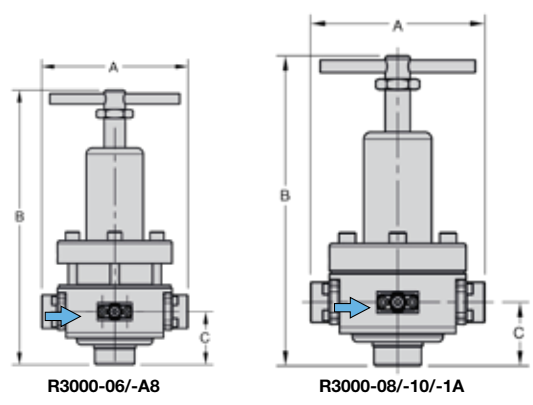

*1 bei 8 bar Eingangsdruk, 6 bar Ausgangsdruk und 1 bar Druckabfall

* Produktgruppe

PDF CAD
www.aircom.net

Bestellbeispiel:
R3000-06AT

Beschreibung	Druckregler aus Edelstahl mit Membrane oder Kolben bis $P_1 = 60$ bar		
Medium	Druckluft, Gase oder Flüssigkeiten		
Eingangsdruck	siehe Tabelle, max. 60 bar, bei Flüssigkeiten $\Delta p_{max} = 25$ bar		
Einstellung	mit Einstellschraube bei R3000-01 bis -A8 und -24 bis -32 mit Knebel bei R3000-08 bis -16C, über Pilotregler mit Einstellschraube bei -16D		
Rücksteuerung	nicht rücksteuerbar (ohne Sekundärentlüftung), wahlweise rücksteuerbar		
Manometeranschluss	G $\frac{1}{8}$ bei R3000-01 und -A2, alle anderen G $\frac{1}{4}$ beidseitig, 1 Verschlusschraube wird mitgeliefert		
Einbaulage	beliebig		
Temperaturbereich	0 °C bis 80 °C, FKM oder EPDM 0 °C bis 130 °C, Hochtemperaturausführung, bei entsprechend aufbereiteter Druckluft bis -20 °C oder Tieftemperaturausführung bis -40 °C		
Werkstoffe	Gehäuse: Edelstahl 316L, W.-Nr. 1.4404	O-Ringe: FKM, wahlweise EPDM	Innenteile: Edelstahl 316L, W.-Nr. 1.4404

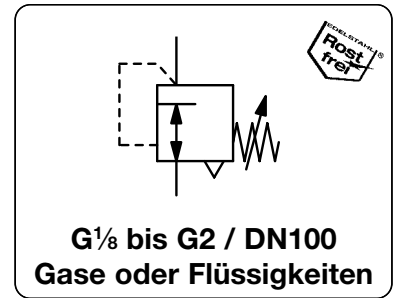

Abmessungen	Regelsystem	K_v	Volumen-	P_1	Anschluss-	Druck-	Bestell-
A B C	M: Membrane	Wert	strom	max.	gewinde	Regelbereich	Nummer
mm mm mm	K: Kolben	(m 3 /h)	m 3 /h*1	bar	G	bar	

Druckregler aus Edelstahl								Eingangsdruck max. 30/50 bar, nicht rücksteuerbar, PTFE-Membrane und FKM-O-Ring		R3000
174	393	126	K	25	1380	23000	30	G1½	0,1 ... 1,5	R3000-12AT
									0,2 ... 3,0	R3000-12BT
									0,5 ... 8,0	R3000-12CT
							50		1,0 ... 15	R3000-12ET
									2,0 ... 30	R3000-12GT
									3,0 ... 50	R3000-12LT
174	393	126	K	25	1380	23000	30	G2	0,1 ... 1,5	R3000-B6AT
									0,2 ... 3,0	R3000-B6BT
									0,5 ... 8,0	R3000-B6CT
							50		1,0 ... 15	R3000-B6ET
									2,0 ... 30	R3000-B6GT
									3,0 ... 50	R3000-B6LT
171	421	128	M	25	1440	24000	30	G2	0,1 ... 1,5	R3000-16AT
									0,2 ... 3,0	R3000-16BT
									0,5 ... 6,0	R3000-16CT
									1,0 ... 15	R3000-16DT
171	417	128	M	25	1440	24000	30			
405	446	118	M	65	3900	65000	30	DN80	0,1 ... 1,5	R3000-24AT
									0,2 ... 3,0	R3000-24BT
									0,5 ... 6,0	R3000-24CT
									1,0 ... 15	R3000-24DT
405	427	118								
405	446	118	M	65	3900	65000	30	DN100	0,1 ... 1,5	R3000-32AT
									0,2 ... 3,0	R3000-32BT
									0,5 ... 6,0	R3000-32CT
									1,0 ... 15	R3000-32DT
405	427	118								

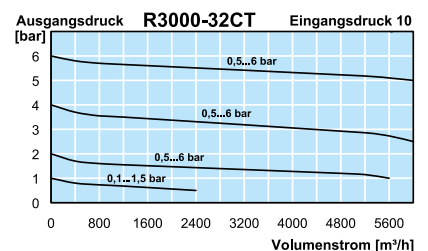
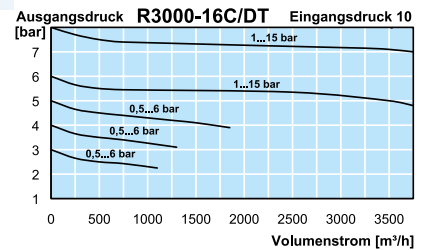
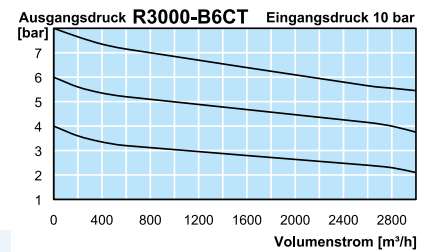

Zubehör, siehe folgende Seite

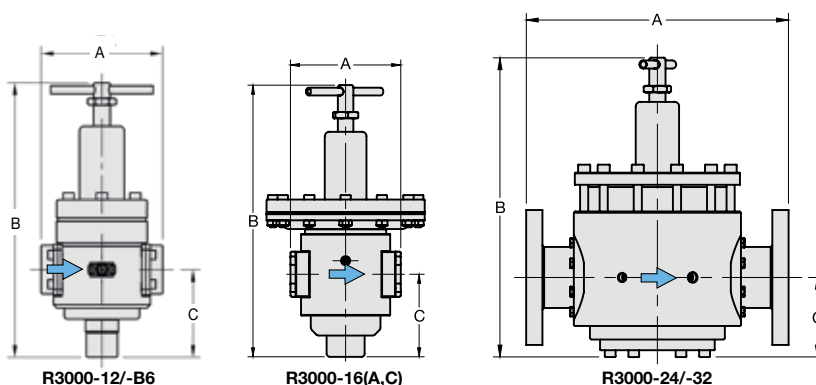

*1 bei 8 bar Eingangsdruk, 6 bar Ausgangsdruk und 1 bar Druckabfall

* Produktgruppe

Beschreibung	Druckregler aus Edelstahl mit Membrane oder Kolben bis $P_1 = 60$ bar		
Medium	Druckluft, Gase oder Flüssigkeiten		
Eingangsdruck	siehe Tabelle, max. 60 bar, bei Flüssigkeiten $\Delta p_{max} = 25$ bar		
Einstellung	mit Einstellschraube bei R3000-01 bis -A8 und -24 bis -32 mit Knebel bei R3000-08 bis -16C, über Pilotregler mit Einstellschraube bei -16D		
Rücksteuerung	nicht rücksteuerbar (ohne Sekundärentlüftung), wahlweise rücksteuerbar		
Manometeranschluss	G $\frac{1}{8}$ bei R3000-01 und -A2, alle anderen G $\frac{1}{4}$ beidseitig, 1 Verschlusschraube wird mitgeliefert		
Einbaulage	beliebig		
Temperaturbereich	0 °C bis 80 °C, FKM oder EPDM 0 °C bis 130 °C, Hochtemperaturlösung, bei entsprechend aufbereiteter Druckluft bis -20 °C oder Tieftemperaturlösung bis -40 °C		
Werkstoffe	Gehäuse: Edelstahl 316L, W.-Nr. 1.4404	O-Ringe: FKM, wahlweise EPDM	Innenteile: Edelstahl 316L, W.-Nr. 1.4404
	Membrane: PTFE auf NBR-Träger, wahlweise Edelstahl		

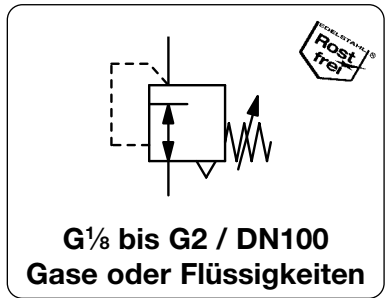

Abmessungen	Regelsystem	K_v	Volumen-	Anschluss-	Druck-	Bestell-
A B C	M: Membrane	Wert	strom	gewinde	Regelbereich	Nummer
mm mm mm	K: Kolben	(m ³ /h)	m ³ /h*1 l/min*1	G	bar	

Wahlweise Ausführung, es ist der entsprechende Buchstabe hinzuzufügen

NPT	Anschlussgewinde		R3000-N
mit Knebel	statt 6-Kant-Schraube,	für G $\frac{1}{4}$ (02) bis G1 (A8)	R3000-P
rücksteuerbar			R3000-R
gefasste Entlüftung		für R3000-01/A2	R3000-X12
bis -40 °C	Tieftemperaturlösung	ab G $\frac{1}{4}$ (02)	R3000-X51
bis 130 °C	Hochtemperaturlösung	ab G $\frac{1}{4}$ (02)	R3000-X54
Federhaube aus POM		für G $\frac{1}{8}$ und G $\frac{1}{4}$ (A2)	R3000-X57
FKM -O-Ring	bei Kolben oder PTFE-Membrane		R3000-T
EPDM-O-Ring			R3000-TE
EPDM-O-Ring	FDA-Zulassung		R3000-TD
Edelstahl-Membrane	FKM -O-Ring	für G $\frac{1}{4}$ (02) bis G1 (A8)	R3000-S
	EPDM-O-Ring	für G $\frac{1}{4}$ (02) bis G1 (A8)	R3000-SE
Ammoniak	NH ₃	P ₁ max. 15 bar	R3000-02
Kohlendioxid	CO ₂		R3000-03
Argon	Ar		R3000-05
Stickstoff	N ₂		R3000-07
Helium	He		R3000-09
Wasserstoff	H ₂		R3000-11
Methan	CH ₄		R3000-13
Erdgas *3			R3000-14
Sauerstoff	O ₂		R3000-15
Propan	C ₃ H ₈		R3000-16
Lachgas	N ₂ O		R3000-17
Wasser	H ₂ O		R3000-W
Flanschanschluss	siehe Kapitelende/Flansche		R3000-F.

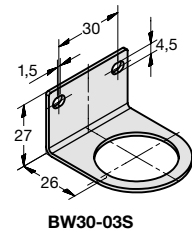

BW30-03S

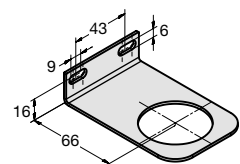

BW45-03S

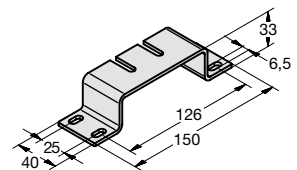

BW00-59S

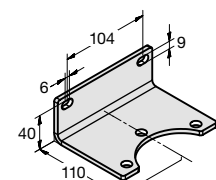

BW00-68S

Zubehör, lose beigelegt

Manometer	Ø 40 mm, 0...*2 bar, G $\frac{1}{8}$	für G $\frac{1}{8}$ u. G $\frac{1}{4}$ (A2)	MS4001-..*2
	Ø 50 mm, 0...*2 bar, G $\frac{1}{4}$	für G $\frac{1}{4}$ (02) bis G $\frac{1}{2}$	MS5002-..*2
	Ø 63 mm, 0...*2 bar, G $\frac{1}{4}$	für G $\frac{3}{4}$ (06) bis G2	MS6302-..*2
Befestigungswinkel		für G $\frac{1}{8}$ u. G $\frac{1}{4}$ (A2)	BW30-03S
Bef.-Mutter		für G $\frac{1}{8}$ u. G $\frac{1}{4}$ (A2)	M30x1,5SS
Befestigungswinkel		für G $\frac{1}{4}$ (02) bis G1 (A8)	BW45-03S
Bef.-Mutter		für G $\frac{1}{4}$ (02) bis G1 (A8)	M45x1,5S
Befestigungswinkel		für G1 (08) u. G1 $\frac{1}{2}$ (1A)	BW00-59S
		für G1 $\frac{1}{2}$ (12) u. G2 (B6)	BW00-68S

*1 bei 8 bar Eingangsdruck, 6 bar Ausgangsdruck und 1 bar Druckabfall

*2 02 = 0...2,5 bar, 04 = 0...4 bar, 06 = 0...6 bar, 10 = 0...10 bar, 16 = 0...16 bar, 60 = 0...60 bar

*3 ohne DVGW-Zulassung



Beschreibung	Membran-Druckregler komplett aus Edelstahl. Auch bei herausgedrehter Spindel ist der angegebene Mindestdruck am Ausgang vorhanden.
Medium	Flüssigkeiten, Druckluft oder neutrale Gase
Eingangsdruck	siehe Tabelle, max. 25 bar
Einstellung	mit Knebel, eine Kontermutter verhindert ungewollte Verstellung
Rücksteuerung	ohne Sekundärentlüftung
Manometeranschluss	G¼ beidseitig, 1 Verschlusschraube wird mitgeliefert
Einbaulage	beliebig
Temperaturbereich	0 °C bis 120 °C, FKM, bei entsprechend aufbereiteter Druckluft bis -30 °C 0 °C bis 130 °C, EPDM, bei entsprechend aufbereiteter Druckluft bis -30 °C 0 °C bis 150 °C, PTFE, bei entsprechend aufbereiteter Druckluft bis -30 °C
Werkstoffe	Gehäuse: Edelstahl 316L, W.-Nr. 1.4408 Membrane: FKM, wahlweise EPDM oder PTFE

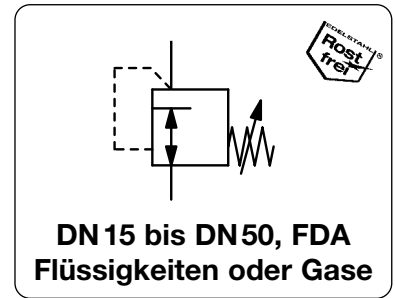

Abmessungen			K _v -Wert	Volumenstrom Luft	Volumenstrom Wasser	Eingangsdruck	Anschlussflansch	Druckregelbereich	Bestellnummer
A	B	C	(m³/h)	l/min*1	l/min*1	max. bar	DN	bar	

Druckregler mit Flansch									
für Flüssigkeiten, P: max. 8/25 bar, nicht rücksteuerbar, FKM, PN 40									
A	B	C	K _v	Luft	Wasser	max. bar	DN	Druckregelbereich	REF
210	255	95	4,0	4200	66	8	DN 15	0,2...3,0	REF-04B
						25		2,0... 10	REF-04D
						25		6,0... 16	REF-04E
220	260	105	4,0	4200	66	8	DN 20	0,2...3,0	REF-06B
						25		2,0... 10	REF-06D
						25		6,0... 16	REF-06E
220	265	115	4,0	4200	66	8	DN 25	0,2...3,0	REF-08B
						25		2,0... 10	REF-08D
						25		6,0... 16	REF-08E
220	273	115	7,5	8000	125	8	DN 25	0,2...3,0	REF-A8B
						25		2,0... 10	REF-A8D
						25		6,0... 16	REF-A8E
280	290	150	7,5	8000	125	8	DN 40	0,2...3,0	REF-12B
						25		2,0... 10	REF-12D
						25		6,0... 16	REF-12E
320	298	165	7,5	8000	125	8	DN 50	0,2...3,0	REF-16B
						25		2,0... 10	REF-16D
						25		6,0... 16	REF-16E



Wahlweise Ausführung, es ist der entsprechende Buchstabe hinzuzufügen

gasförmige Medien	nicht rücksteuerbar, Bauhöhe +43 mm	RE U
EPDM-Membrane	FDA-Zulassung	RE E
PTFE -Membrane	auf FKM-Träger und mit FKM-O-Ring	RE I
öl- und fettfrei	für Sauerstoff geeignet	RE L
Anschweißenden*3	DIN 3239 / DIN 11850-2 / ISO 4200, DN 8 bis DN 25, statt Gewinde	RE A
Milchrohranschluss		RE M

Zubehör, lose beigelegt

Manometer	Ø 50 mm, 0...*2 bar, G¼	für DN 8 bis DN 15 (04)	MS5002-...*2
	Ø 63 mm, 0...*2 bar, G¼	für DN 15 (A4) bis DN 50	MS6302-...*2

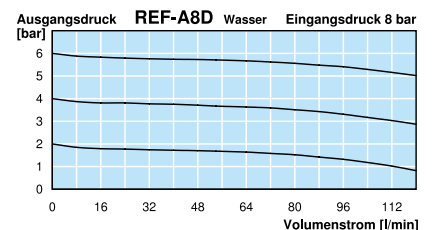
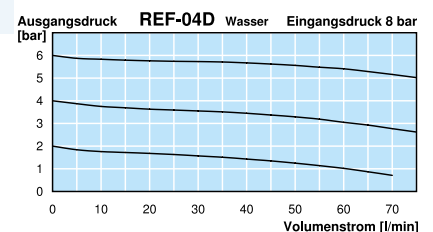
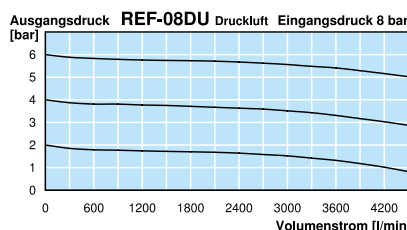
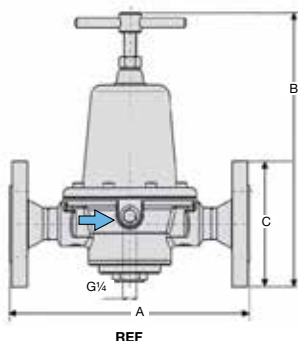

*1 bei 8 bar Eingangsdruck, 6 bar Ausgangsdruck und 1 bar Druckabfall
*2 04 = 0...4 bar, 10 = 0...10 bar, 16 = 0...16 bar

*3 im Klartext Ausführung angeben

* Produktgruppe

Weitere Manometer: siehe Kapitel Druckmessgeräte

PDF CAD
www.aircom.net

Bestellbeispiel:
REF-04B

Beschreibung	Membran-Druckregler komplett aus Edelstahl. Auch bei herausgedrehter Spindel ist der angegebene Mindestdruck am Ausgang vorhanden.
Medium	Flüssigkeiten, Druckluft oder neutrale Gase
Eingangsdruck	siehe Tabelle, max. 25 bar
Einstellung	mit Knebel, eine Kontermutter verhindert ungewollte Verstellung
Rücksteuerung	ohne Sekundärentlüftung
Manometeranschluss	G $\frac{1}{4}$ beidseitig, 1 Verschlusschraube wird mitgeliefert
Einbaulage	beliebig
Temperaturbereich	0 °C bis 120 °C, FKM, bei entsprechend aufbereiteter Druckluft bis -30 °C 0 °C bis 130 °C, EPDM, bei entsprechend aufbereiteter Druckluft bis -30 °C 0 °C bis 150 °C, PTFE, bei entsprechend aufbereiteter Druckluft bis -30 °C
Werkstoffe	Gehäuse: Edelstahl 316L, W.-Nr. 1.4408 Membrane: FKM, wahlweise EPDM oder PTFE

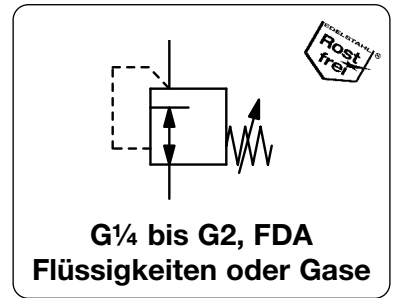

Abmessungen			K _v -Wert	Volumenstrom Luft	Volumenstrom Wasser	Eingangsdruck max. bar	Nennweite DN	Anschlussgewinde G	Druckregelbereich bar	Bestellnummer
A	B	C	(m ³ /h)	l/min ^{*1}	l/min ^{*1}					

Druckregler aus Edelstahlguß						für Flüssigkeiten, P _i : max. 8/25 bar, nicht rücksteuerbar, FKM			REA													
92	190	42	1,0	1100	17	8	DN 8	G $\frac{1}{4}$	0,2...3,0	REA-02B												
						25			2,0... 10	REA-02D												
						25			6,0... 16	REA-02E												
						122	240	49	4,0	4200	66	8	DN 10	G $\frac{3}{8}$	0,2...3,0	REA-03B						
												25			2,0... 10	REA-03D						
												25			6,0... 16	REA-03E						
												150	250	53	7,5	8000	125	8	DN 15	G $\frac{1}{2}$	0,2...3,0	REA-04B
																		25			2,0... 10	REA-04D
																		25			6,0... 16	REA-04E
222	250	53	7,5	8000	125													8	DN 20	G $\frac{3}{4}$	0,2...3,0	REA-06B
																		25			2,0... 10	REA-06D
																		25			6,0... 16	REA-06E
						222	250	53	7,5	8000	125							8	DN 25	G1	0,2...3,0	REA-08B
																		25			2,0... 10	REA-08D
																		25			6,0... 16	REA-08E
												235	250	53	7,5	8000	125	8	DN 25	G1	0,2...3,0	REA-A8B
																		25			2,0... 10	REA-A8D
																		25			6,0... 16	REA-A8E
222	250	53	7,5	8000	125													8	DN 32	G1 $\frac{1}{4}$	0,2...3,0	REA-10B
																		25			2,0... 10	REA-10D
																		25			6,0... 16	REA-10E
						222	250	53	7,5	8000	125							8	DN 40	G1 $\frac{1}{2}$	0,2...3,0	REA-12B
																		25			2,0... 10	REA-12D
																		25			6,0... 16	REA-12E
												235	250	53	7,5	8000	125	8	DN 50	G2	0,2...3,0	REA-16B
																		25			2,0... 10	REA-16D
																		25			6,0... 16	REA-16E



EG
Rostfrei
15

Wahlweise Ausführung und Zubehör, siehe Seite 15.10

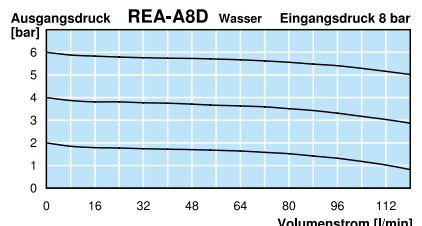
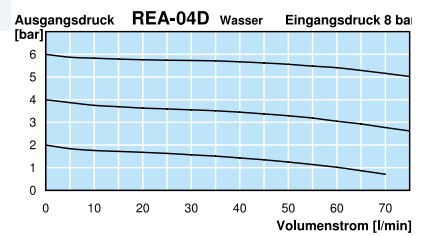
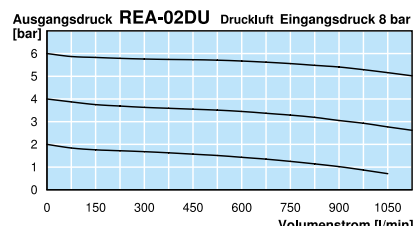
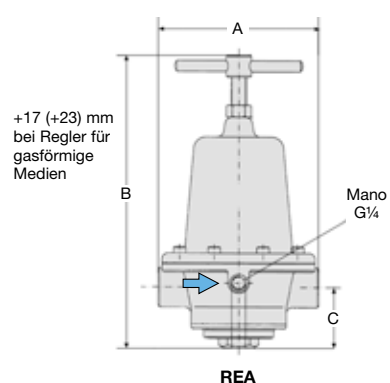

*1 bei 8 bar Eingangsdruck, 6 bar Ausgangsdruck und 1 bar Druckabfall

* Produktgruppe

PDF CAD
www.aircom.net

**Bestellbeispiel:
REA-02B**

Beschreibung	Kolbendruckregler mit Tri-Clamp-Anschlüssen, komplett aus Edelstahl. Er wird vorzugsweise in der Pharma-, Bio-, Brauerei- und Lebensmittelindustrie, wenn es auf höchste Reinheit ankommt und wenn es um maximale Hygiene und optimalen Schutz vor Verunreinigungen oder Querkontaminationen geht, eingesetzt. Es sind keine verschraubten Anschlüsse, die Kontakt mit dem Medium haben, vorhanden.		
Medium	Druckluft, neutrale Gase oder Flüssigkeiten		
Eingangsdruck	max. 25 bar		
Oberfläche innen	Elektropolierter Körper mit einer Rauhtiefe von 0,4 µm, alle Metallteile sind aus dem Vollen gefertigt. Der Druckregler ist totraumarm und mit Dampfdruck sterilisierbar.		
Einstellung	mit Einstellschraube bei RTC-04 und -06, mit Knebel bei RTC-08 und -12		
Rücksteuerung	nicht rücksteuerbar (ohne Sekundärentlüftung)	Dichtigkeit	Klasse VI (IEC60534-4)
Manometeranschluss	kein Manometeranschluss, wahlweise G¼		
Temperaturbereich	-40 °C bis 175 °C, EPDM, -20 °C bis 200 °C, FKM		
Werkstoffe	Gehäuse, Federh., Kolben und Innenteile: Edelstahl 316L	Dichtungen:	EPDM, wahlweise FKM
	Rückstellfeder: Edelstahl 302	Einstellfeder:	vernickelt, nicht medienberührt

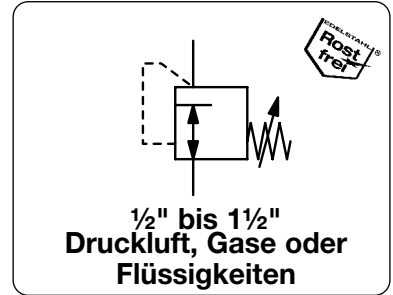

Abmessungen				Kv-	Volumen-	Anschluss	Druck-	Bestell-
A	B	C	ØD	Wert	strom	ASME-	Regelbereich	Nummer
mm	mm	mm	mm	m³/h¹	l/min¹	BPE	bar	

Tri-Clamp-Druckregler						Eingangsdruck max. 25 bar, EPDM für Druckluft, Gase oder Flüssigkeiten	RTC		
140	183	57	25	1,4	1800	½"	0,2 ... 1,5	RTC-04A	
							0,3 ... 3,0	RTC-04B	
							0,8 ... 8,0	RTC-04D	
140	183	57	25	1,4	1800	¾"	0,2 ... 1,5	RTC-06A	
							0,3 ... 3,0	RTC-06B	
							0,8 ... 8,0	RTC-06D	
180	327	77	50,5	8,4	14000	1"	0,2 ... 1,5	RTC-08A	
							0,3 ... 3,0	RTC-08B	
							0,8 ... 8,0	RTC-08D	
180	327	77	50,5	8,4	14000	1½"	0,2 ... 1,5	RTC-12A	
							0,3 ... 3,0	RTC-12B	
							0,8 ... 8,0	RTC-12D	



Wahlweise Ausführung, es ist der entsprechende Buchstabe hinzuzufügen

FKM -O-Ring			RTC-... T
EPDM-O-Ring	FDA zugelassen		RTC-... TD
bis 200 °C	Hochtemperatursausführung		RTC-... X68
Ammoniak	NH ₃	P ₁ max. 15 bar	RTC-... 02
Stickstoff	N ₂		RTC-... 07
Sauerstoff	O ₂		RTC-... 15
Wasser	H ₂ O		RTC-... W
neutrale Gase	CO ₂ , Ar, He, H ₂ , CH ₄ , C ₃ H ₈ , N ₂ O		RTC-... XX
Manometeranschluss	G¼		RTC-... M

Zubehör, lose beigelegt

Manometer	Ø 50 mm, 0...*2 bar	G¼	für ½" u. ¾"	MS5002-...*2
	Ø 63 mm, 0...*2 bar	G¼	für 1" u. 1½"	MS6302-...*2
Befestigungswinkel			für ½" u. ¾"	BW45-03S
Bef.-Mutter			für ½" u. ¾"	M45x1,5S
Befestigungswinkel			für 1" u. 1½"	BW00-27S

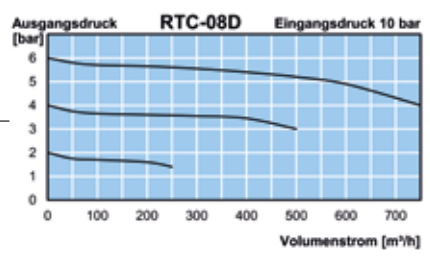
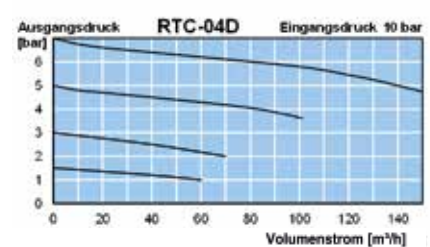
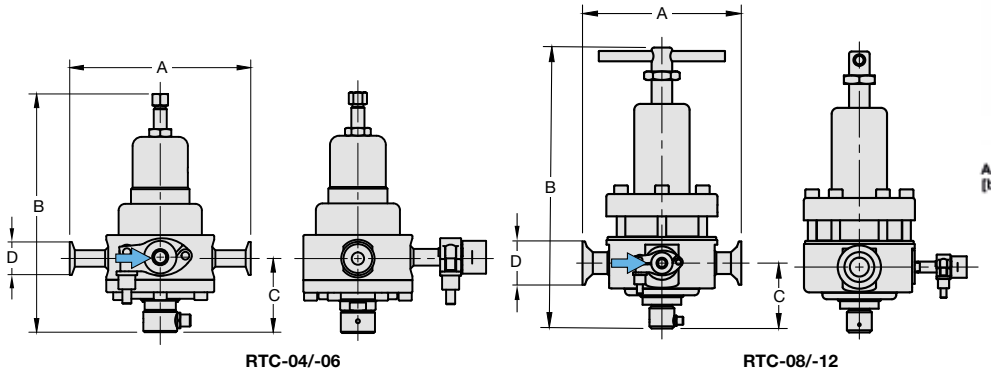

*1 bei 10 bar Eingangsdruck, 7 bar Ausgangsdruck und 2 bar Druckbfall
*2 02 = 0...2,5 bar, 04 = 0...4 bar, 10 = 0...10 bar

Beschreibung	Präzisions-Niederdruckregler mit Tri-Clamp-Anschlüssen und großer Membrane, komplett aus Edelstahl. Er wird vorzugsweise in der Pharma-, Bio-, Solar-, Brauerei- und Lebensmittelindustrie, wenn es auf höchste Reinheit ankommt und wenn es um maximale Hygiene und optimalen Schutz vor Verunreinigungen oder Querkontaminationen geht, eingesetzt. Es sind keine verschraubten Anschlüsse, die Kontakt mit dem Medium haben, vorhanden.	
Medium	Druckluft oder neutrale Gase	Eingangsdruk: max. 7 bar, min. 1 bar
Oberfläche innen	Elektropolierter Körper mit einer Rauhtiefe von 0,4 µm, alle Metallteile sind aus dem Vollen gefertigt. Der Druckregler ist tottraumarm und mit Dampfdruck sterilisierbar.	Dichtigkeit: Klasse VI (IEC 60534-4)
Einstellung	mit Einstellschraube	Einbaulage: beliebig
Rücksteuerung	nicht rücksteuerbar (ohne Sekundärentlüftung)	
Manometeranschluss	kein Manometeranschluss, wahlweise G¼	
Temperaturbereich	-20°C bis 80°C	
Werkstoffe	Gehäuse, Federh. und Innenteile: Edelstahl 316L Rückstellfeder: Edelstahl 302 Membrane: PTFE auf NBR-Träger	Dichtungen: EPDM, wahlweise FKM Einstellfeder: vernickelt, nicht medienberührt

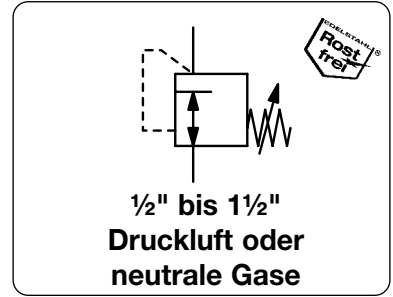

Abmessungen			K _v -Wert	Eingangsdruck	Volumenstrom	Anschluss	Druck-Regelbereich	Bestell-Nummer
A	B	C	Wert	max. bar	m³/h¹	ASME-BPE	mbar	
mm	mm	mm	m³/h¹	max. bar	m³/h¹	l/min¹		

Tri-Clamp-Niederdruckregler								Eingangsdruk max. 7 bar, Edelstahl, EPDM für Druckluft, neutrale Gase, nicht rücksteuerbar	RTCN
140	179	42	0,75	7	60	1000	½"	5 ... 45	RTCN-04A
								20 ... 200	RTCN-04C
								150 ... 700	RTCN-04D
140	179	42	0,75	7	60	1000	¾"	5 ... 45	RTCN-06A
								20 ... 200	RTCN-06C
								150 ... 700	RTCN-06D
170	237	66	1,4	7	96	1600	1"	5 ... 45	RTCN-08A
								10 ... 120	RTCN-08B
								10 ... 400	RTCN-08C
								15 ... 700	RTCN-08D
								200 ... 1200	RTCN-08E
170	237	66	1,4	7	96	1600	1½"	5 ... 45	RTCN-12A
								10 ... 120	RTCN-12B
								10 ... 400	RTCN-12C
								15 ... 700	RTCN-12D
								200 ... 1200	RTCN-12E



Wahlweise Ausführung, es ist der entsprechende Buchstabe hinzuzufügen

FKM-O-Ring		RTCN-... T
EPDM-O-Ring	FDA zugelassen	RTCN-... TD
bis 200 °C	Hochtemperaturlösung	RTCN-... X68
Ammoniak	NH ₃	RTCN-... 02
Kohlendioxid	CO ₂	RTCN-... 03
Stickstoff	N ₂	RTCN-... 07
Sauerstoff	O ₂	RTCN-... 15
Lachgas	N ₂ O	RTCN-... 17
neutrale Gase	Ar, He, H ₂ , CH ₄ , C ₃ H ₆	RTCN-... XX
Manometeranschluss	G¼	RTCN-... M

Zubehör, lose beigelegt

Manometer	Ø 63 mm, 0...² mbar Kapsel Feder, ¼"	bis 600 mbar	MS6302-..²
	Ø 63 mm, 0...² bar Rohrfeder, ¼"	ab 1 bar	MS6302-..²

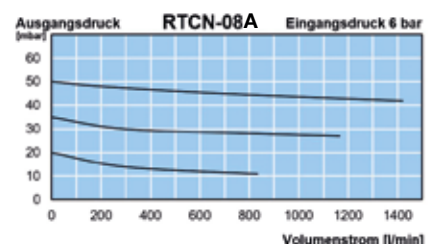
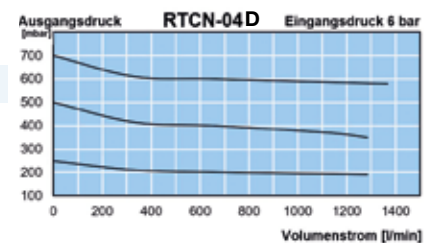
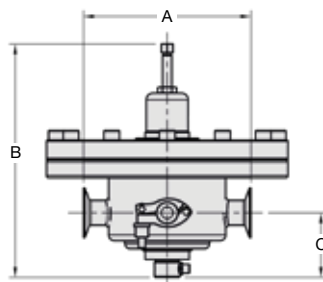
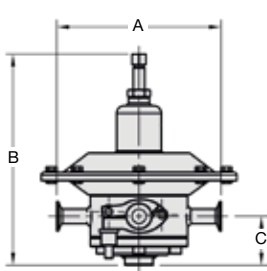

*1 bei 7 bar Eingangsdruk und max. Ausgangsdruk
*2 B6 = 0...60 mbar, C3 = 0...250 mbar, C4 = 0...400 mbar, C6 = 0...600 mbar, 01 = 0 ... 1 bar, 02 = 0 ... 2,5 bar

Beschreibung	Membran-Präzisionsdruckregler aus Edelstahl in robuster Ausführung. Vordruckkompensiert und damit von Eingangsdruckschwankungen unabhängig.		
Medium	Druckluft, Gase, oder für Flüssigkeiten		
Eingangsdruck	max. 20 bar		
Genauigkeit	Einstellgenauigkeit: < 0,5% v.E.;	Wiederholgenauigkeit: < 1,5% v.E.	
Eigenluftverbrauch	Der Druckregler hat keinen Eigenluftverbrauch		
Einstellung	mit Einstellschraube, eine Kontermutter verhindert ungewollte Verstellung		
Rücksteuerung	rücksteuerbar (Sekundärentlüftung), wahlweise nicht rücksteuerbar		
Manometeranschluss	G $\frac{1}{4}$ beidseitig, 1 Verschlusschraube wird mitgeliefert		
Einbaulage	beliebig		
Temperaturbereich	0 °C bis 80 °C, bei entsprechend aufbereiteter Druckluft -20 °C		
Werkstoffe	Gehäuse: Edelstahl 316L, W.-Nr. 1.4436	O-Ringe: FKM	Innenteile: Edelstahl 302
	Membrane: PTFE auf NBR-Träger		

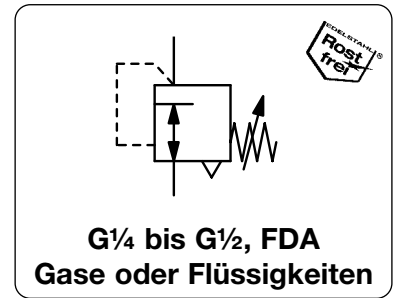

Abmessungen			K _v -Wert	Volumenstrom	Anschlussgewinde	Druckregelbereich	Bestellnummer
A	B	C	(m ³ /h)	m ³ /h*1	G	bar	
mm	mm	mm		l/min*1			

Präzisionsdruckregler							Eingangsdruck max. 20 bar, rücksteuerbar	R3150
109	160	39	1,4	78	1300	G $\frac{1}{4}$	0,02 ... 1,5	R3150-02A
							0,10 ... 3,0	R3150-02B
							0,10 ... 8,0	R3150-02C
109	160	39	1,4	78	1300	G $\frac{3}{8}$	0,02 ... 1,5	R3150-03A
							0,10 ... 3,0	R3150-03B
							0,10 ... 8,0	R3150-03C
109	160	39	1,4	78	1300	G $\frac{1}{2}$	0,02 ... 1,5	R3150-04A
							0,10 ... 3,0	R3150-04B
							0,10 ... 8,0	R3150-04C



R3150

Wahlweise Ausführung, es ist der entsprechende Buchstabe hinzuzufügen

pilotgesteuert	G $\frac{1}{8}$, max. 30 bar, 0...8 bar	R3150-0. J	
NPT	Anschlussgewinde	R3150-0. N	
nicht rücksteuerbar	für Flüssigkeiten	R3150-0. K	
EPDM-O-Ring		R3150-0. E	
EPDM-O-Ring	FDA-Zulassung	R3150-0. TD	
Edelstahl-Membrane	FKM -O-Ring	R3150-0. S	
	EPDM-O-Ring	R3150-0. SE	
Ammoniak	NH ₃	P ₁ max. 15 bar	R3150-0. K02
Kohlendioxid	CO ₂	R3150-0. K03	
Argon	Ar	R3150-0. K05	
Stickstoff	N ₂	R3150-0. K07	
Helium	He	R3150-0. K09	
Wasserstoff	H ₂	R3150-0. K11	
Methan	CH ₄	R3150-0. K13	
Erdgas *3		R3150-0. K14	
Sauerstoff	O ₂	R3150-0. K15	
Propan	C ₃ H ₈	R3150-0. K16	
Lachgas	N ₂ O	R3150-0. K17	
Wasser	H ₂ O	R3150-0. KW	

Zubehör, lose beigelegt

Manometer Ø 50 mm, 0...*2 bar, G $\frac{1}{4}$

Befestigungswinkel

Bef.-Mutter

Befestigungswinkel

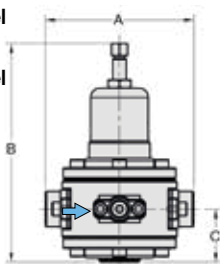

R3150

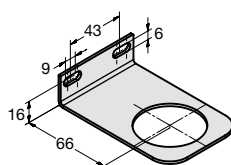

BW45-03S

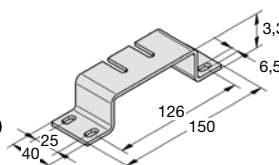

BW00-59S

MS5002-..*2

BW45-03S

M45x1,5S

BW00-59S

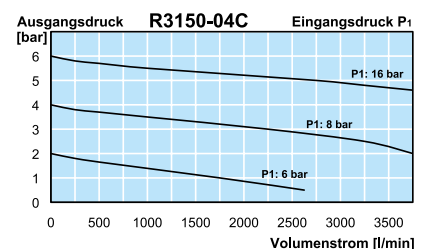
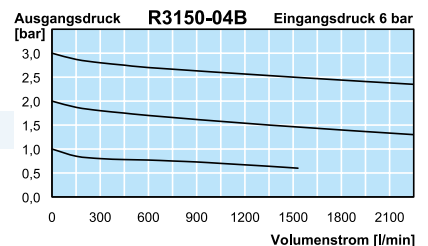
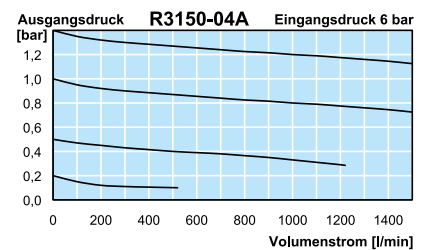

*1 siehe Diagramm

*2 02 = 0...2,5 bar, 04 = 0...4 bar, 10 = 0...10 bar

*3 ohne DVGW-Zulassung

* Produktgruppe

Manometer: siehe Kapitel Druckmessgeräte

PDF CAD
www.aircom.net



Bestellbeispiel:
R3150-02A

Beschreibung	Präzisions-Niederdruckregler mit großer Membrane, komplett aus Edelstahl.	
Medium	Druckluft oder Gase	
Eingangsdruck	siehe Tabelle, max. 10 bar, min. 1 bar	
Eigenluftverbrauch	Der Niederdruckregler hat keinen Eigenluftverbrauch.	
Einstellung	mit Einstellschraube mit Knebel bei R3100-06 bis -1A (D,E) eine Kontermutter verhindert ungewollte Verstellung ohne Sekundärentlüftung	
Rücksteuerung	ohne Sekundärentlüftung	
Manometeranschluss	G $\frac{1}{4}$ beidseitig, 1 Verschlusschraube wird mitgeliefert beliebig	
Einbaulage	beliebig	
Temperaturbereich	0 °C bis 80 °C, FKM oder EPDM 0 °C bis 130 °C, Hochtemperatursausführung, bei entsprechend aufbereiteter Druckluft bis -20 °C oder Tieftemperatursausführung bis -40 °C	
Werkstoffe	Gehäuse: Edelstahl 316L, W.-Nr. 1.4404 Membrane: PTFE auf NBR-Träger	O-Ringe: FKM Innentelle: Edelstahl 316L, W.-Nr. 1.4404

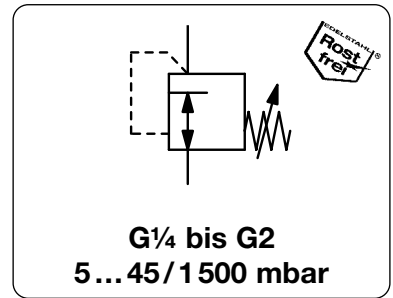

Abmessungen			K _v -Wert	Volumenstrom	Eingangsdruck	Anschlussgewinde	Druckregelbereich	Bestellnummer
A	B	C						
mm	mm	mm	(m ³ /h)	m ³ /h*1	l/min*1	max. bar	G	mbar

Niederdruckregler			aus Edelstahl, Eingangsdruck max. 6/7/10 bar, nicht rücksteuerbar, PTFE-Membrane und FKM-O-Ring					R3100	
109	181	39	1,4	84	1400	10	G $\frac{1}{4}$	5 ... 45	R3100-02A R3100-02C R3100-02D R3100-02E
109	181	39	1,4	84	1400	10	G $\frac{3}{8}$	5 ... 45	R3100-03A R3100-03C R3100-03D R3100-03E
109	181	39	1,4	84	1400	10	G $\frac{1}{2}$	5 ... 45	R3100-04A R3100-04C R3100-04D R3100-04E
161	234	69	1,4	84	1400	7	G $\frac{3}{4}$	5 ... 45	R3100-06A R3100-06B R3100-06C R3100-06E
161	296	53	8,4	576	9600			10 ... 120 10 ... 400 15 ... 700 200 ... 1200	R3100-06D R3100-06E
161	234	69	1,4	84	1400	7	G1	5 ... 45	R3100-08A R3100-08B R3100-08C R3100-08D R3100-08E
161	296	53	8,4	576	9600			10 ... 120 10 ... 400 15 ... 700 200 ... 1200	R3100-08B R3100-08C R3100-08D R3100-08E

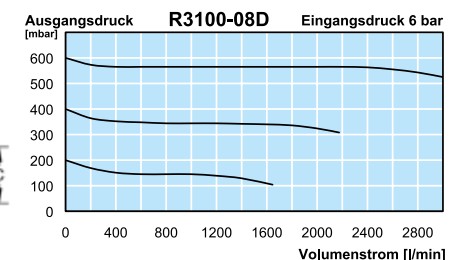
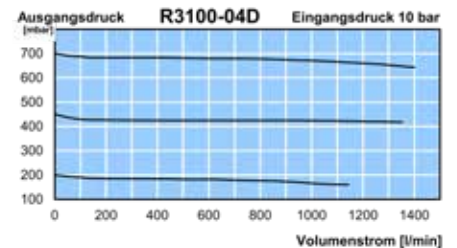
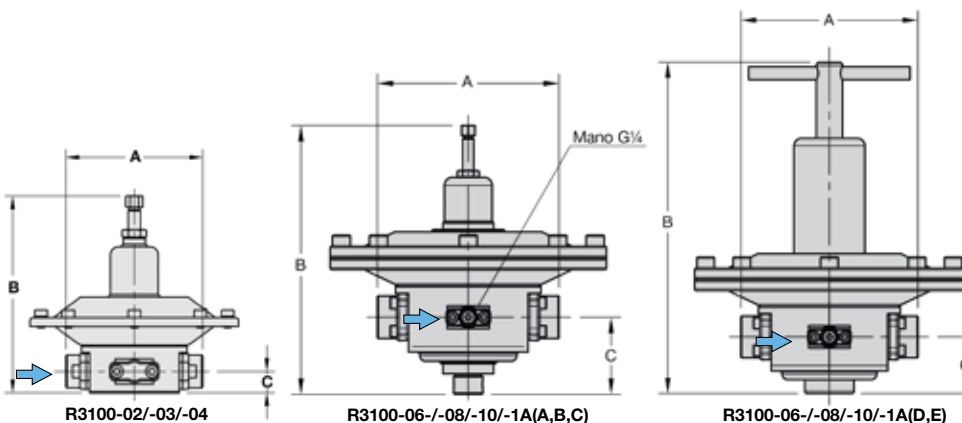

*1 bei 6 bar Eingangsdruck und max. Ausgangsdruck

* Produktgruppe

Manometer: siehe Kapitel Druckmessgeräte

PDF CAD
www.aircom.net



Bestellbeispiel:
R3100-02A

Beschreibung	Präzisions-Niederdruckregler mit großer Membrane, komplett aus Edelstahl.	
Medium	Druckluft oder Gase	
Eingangsdruck	siehe Tabelle, max. 10 bar, min. 1 bar	
Eigenluftverbrauch	Der Niederdruckregler hat keinen Eigenluftverbrauch.	
Einstellung	mit Einstellschraube mit Knebel bei R3100-06 bis -1A (D,E) eine Kontermutter verhindert ungewollte Verstellung ohne Sekundärentlüftung	
Rücksteuerung	beliebig	
Manometeranschluss	G¼ beidseitig, 1 Verschlusschraube wird mitgeliefert	
Einbaulage	beliebig	
Temperaturbereich	0 °C bis 80 °C, FKM oder EPDM 0 °C bis 130 °C, Hochtemperaturlösung, bei entsprechend aufbereiteter Druckluft bis -20 °C oder Tieftemperaturlösung bis -40 °C	
Werkstoffe	Gehäuse: Edelstahl 316L, W.-Nr. 1.4404 Membrane: PTFE auf NBR-Träger	O-Ringe: FKM Innentelle: Edelstahl 316L, W.-Nr. 1.4404

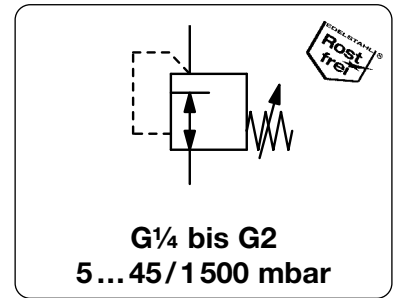

Abmessungen			K _v -Wert	Volumenstrom	Eingangsdruck	Anschlussgewinde	Druckregelbereich	Bestellnummer
A	B	C	(m³/h)	m³/h*1	l/min*1	max. bar	G	mbar

Niederdruckregler				aus Edelstahl, Eingangsdruck max. 6/7/10 bar, nicht rücksteuerbar, PTFE-Membrane und FKM-O-Ring				R3100	
265	234	69	1,4	84	1400	7	G1¼	5 ... 45	R3100-10A
								10 ... 120	R3100-10B
								10 ... 400	R3100-10C
265	296	53	8,4	576	9600			15 ... 700	R3100-10D
								200 ... 1200	R3100-10E
265	234	69	1,4	84	1400	7	G1½	5 ... 45	R3100-1AA
								10 ... 120	R3100-1AB
								10 ... 400	R3100-1AC
265	296	53	8,4	576	9600			15 ... 700	R3100-1AD
								200 ... 1200	R3100-1AE
171	431	97	6,2	420	7000	6	G1½	20 ... 50	R3100-12A
								50 ... 150	R3100-12B
171	467	97						150 ... 300	R3100-12D
171	430	97	25	1470	24500			100 ... 1000	R3100-12E
171	431	97	6,2	420	7000	6	G2	20 ... 50	R3100-16A
								50 ... 150	R3100-16B
171	467	97						150 ... 300	R3100-16D
171	430	97	25	1470	24500			100 ... 1000	R3100-16E



R3100-12/-16

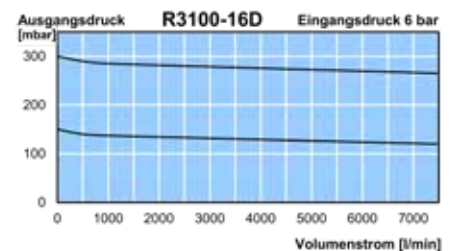
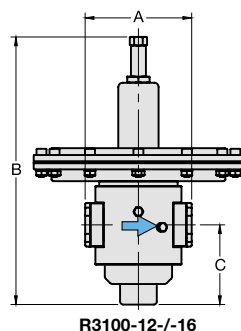

*1 bei 6 bar Eingangsdruck und max. Ausgangsdruck

* Produktgruppe

Manometer: siehe Kapitel Druckmessgeräte

PDF CAD
www.aircom.net



Bestellbeispiel:
R3100-10A

Beschreibung	Präzisions-Niederdruckregler mit großer Membrane, komplett aus Edelstahl.	
Medium	Druckluft oder Gase	
Eingangsdruck	siehe Tabelle, max. 10 bar, min. 1 bar	
Eigenluftverbrauch	Der Niederdruckregler hat keinen Eigenluftverbrauch.	
Einstellung	mit Einstellschraube mit Knebel bei R3100-06 bis -1A (D,E) eine Kontermutter verhindert ungewollte Verstellung ohne Sekundärentlüftung	
Rücksteuerung		
Manometeranschluss	G¼ beidseitig, 1 Verschlusschraube wird mitgeliefert	
Einbaulage	beliebig	
Temperaturbereich	0 °C bis 80 °C, FKM oder EPDM 0 °C bis 130 °C, Hochtemperaturlösung, bei entsprechend aufbereiteter Druckluft bis -20 °C oder Tieftemperaturlösung bis -40 °C	
Werkstoffe	Gehäuse: Edelstahl 316L, W.-Nr. 1.4404 Membrane: PTFE auf NBR-Träger	O-Ringe: FKM Innentelle: Edelstahl 316L, W.-Nr. 1.4404

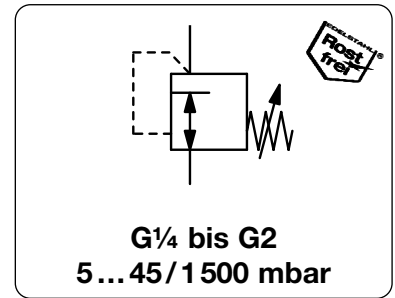

Abmessungen	K _v -	Volumen-	Eingangs-	Anschluss-	Druck-	Bestell-
A B C	Wert	strom	druck	gewinde	Regelbereich	Nummer
mm mm mm	(m³/h)	m³/h*1	l/min*1	max. bar	G	mbar

Wahlweise Ausführung, es ist der entsprechende Buchstabe hinzuzufügen

NPT	Anschlussgewinde	R3100- ... N
EPDM-O-Ring		R3100- ... E
EPDM-O-Ring	FDA-Zulassung	R3100- ... TD
bis -40 °C	Tieftemperaturlösung	R3100- ... X51
bis 130 °C	Hochtemperaturlösung	R3100- ... X54
Ammoniak	NH ₃	R3100- ... 02
Kohlendioxid	CO ₂	R3100- ... 03
Argon	Ar	R3100- ... 05
Stickstoff	N ₂	R3100- ... 07
Helium	He	R3100- ... 09
Wasserstoff	H ₂	R3100- ... 11
Methan	CH ₄	R3100- ... 13
Erdgas *2		R3100- ... 14
Sauerstoff	O ₂	R3100- ... 15
Propan	C ₃ H ₈	R3100- ... 16
Lachgas	N ₂ O	R3100- ... 17
Flanschanschluss	siehe Kapitelende/Flansche	R3100- ... F

Zubehör, lose beigelegt

Manometer	Ø 63 mm, 0 ... *3 mbar, G¼, Kapsel Feder	bis 600 mbar	MS6302-... *3
	Ø 63 mm, 0 ... *4 bar, G¼, Rohrfeder	ab 1 bar	MS6302-... *4
Befestigungswinkel		für G¼ bis G2	BW00-26S

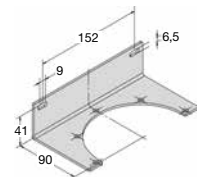

BW00-26S

*1 bei 6 bar Eingangsdruck und 1 bar bzw. 0,7 bar (-04) Ausgangsdruck
*3 B6 = 0...60 mbar, C3 = 0...250 mbar, C4 = 0...400 mbar, C6 = 0...600 mbar

*2 ohne DVGW-Zulassung
*4 02 = 0...2 bar, 04 = 0...4 bar, 06 = 0...6 bar

* Produktgruppe



Beschreibung	Die Hochdruckregler bis 15 bar haben als Regelsystem eine Membrane, alle anderen haben einen Kolben. Ein Filter aus Sinterbronze im Eingang des Druckreglers schützt vor Verschmutzung. Druckluft oder neutrale Gase		
Medium	max. 220 bar		
Eingangsdruck	Sechskant bei RH3000-02 bis -A3; mit Knebel bei RH3000-06 bis -10, eine Kontermutter verhindert ungewollte Verstellung		
Einstellung	Alle Druckregler werden mit einem Manometer für den Ein- sowie Ausgangsdruck geliefert. gegen Überdruck, siehe Tabelle		
Manometeranschluss	Alle Druckregler haben einen Vordruckausgleich, das heißt, ein veränderter Eingangsdruck hat keinen Einfluss auf die Konstanz des Ausgangsdruckes.		
Abblaseventil			
Vordruckausgleich			
Temperaturbereich	-20 °C bis 60 °C	Einbaulage	beliebig
Werkstoffe	Gehäuse: Edelstahl 316 Membrane: Edelstahl 316 O-Ringe: FKM / PTFE	Filter: Edelstahl 316 Ventilsitz: FKM Kolben: Edelstahl 316	

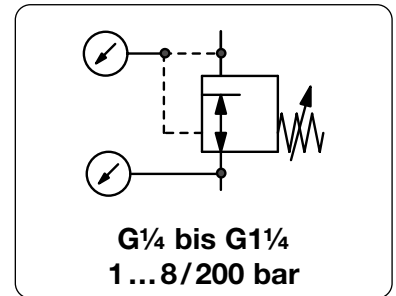

Abmessungen			Abblase-ventil	K _v -Wert	Volumen-strom	Anschluss-gewinde	Druck-Regelbereich	Bestell-Nummer
A	B	C						
mm	mm	mm	S: mit Ventil	(m ³ /h)	m ³ /h*1	l/min*1	bar	

Hochdruckregler 220 bar			nicht rücksteuerbar, für Druckluft, mit Manometer für Ein- und Ausgang		RH3000				
170	159	32	S	0,05	30	500	DIN 477 / G $\frac{1}{4}$ i	1 ... 8	RH3000-02A
			S		45	750		1 ... 15	RH3000-02B
170	172	32	S		60	1000		3 ... 30	RH3000-02C
			S		60	1000		5 ... 50	RH3000-02D
			S		60	1000		10 ... 100	RH3000-02E
			-		60	1000		20 ... 200	RH3000-02F
186	172	40	S	0,15	70	1150	DIN 477 / G $\frac{3}{8}$ i	1 ... 8	RH3000-03A
			S		155	2580		1,5 ... 15	RH3000-03B
			S		210	3500		3 ... 30	RH3000-03C
186	175	46	S		250	4100		5 ... 50	RH3000-03D
			-		350	5800		10 ... 100	RH3000-03E
186	196	40	-		390	6500		20 ... 200	RH3000-03F
178	241	40	S	0,25	370	6170	G $\frac{3}{4}$ i / G $\frac{3}{8}$ i	1 ... 15	RH3000-A3B
178	244	40	S		460	7700		3 ... 30	RH3000-A3C
			S		650	10830		5 ... 50	RH3000-A3D
			-		680	11300		10 ... 100	RH3000-A3E
178	196	40	-		700	11670		20 ... 200	RH3000-A3F
178	241	40	S	0,25	370	6170	G $\frac{3}{4}$ i / G $\frac{1}{2}$ i	1 ... 15	RH3000-04B
178	244	40	S		460	7700		3 ... 30	RH3000-04C
			S		650	10830		5 ... 50	RH3000-04D
			-		680	11300		10 ... 100	RH3000-04E
178	196	40	-		700	11670		20 ... 200	RH3000-04F
166	345	232	S	1,5	600	10000	G $\frac{3}{4}$ a / G $\frac{3}{4}$ a	1 ... 8	RH3000-06A
			S		720	12000		1 ... 15	RH3000-06B
166	358	245	S		850	14170		3 ... 30	RH3000-06C
			S		1000	16670		5 ... 50	RH3000-06D
			-		1050	17500		10 ... 100	RH3000-06E



RH3000-02



RH3000-03

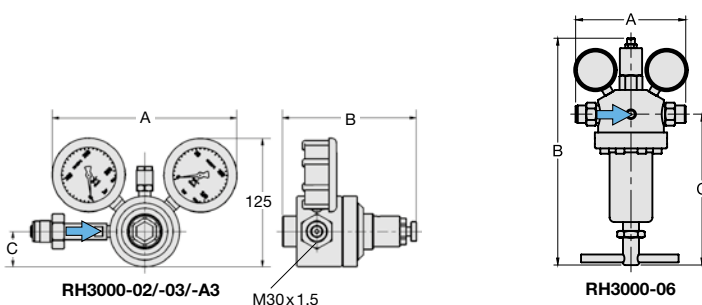
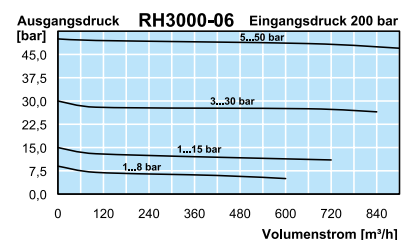
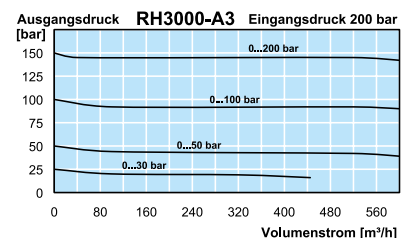
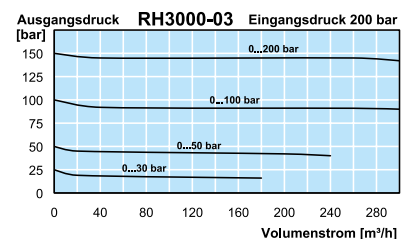

*1 bei 200 bar Eingangsdruck und max. Ausgangsdruck

* Produktgruppe



Beschreibung	Die Hochdruckregler bis 15 bar haben als Regelsystem eine Membrane, alle anderen haben einen Kolben. Ein Filter aus Sinterbronze im Eingang des Druckreglers schützt vor Verschmutzung.		
Medium	Druckluft oder neutrale Gase		
Eingangsdruk	max. 220 bar		
Einstellung	Sechskant bei RH3000-02 bis -A3; mit Knebel bei RH3000-06 bis -10, eine Kontermutter verhindert ungewollte Verstellung		
Manometeranschluss	Alle Druckregler werden mit einem Manometer für den Ein- sowie Ausgangsdruck geliefert.		
Abblaseventil	gegen Überdruck, siehe Tabelle		
Vordruckausgleich	Alle Druckregler haben einen Vordruckausgleich, das heißt, ein veränderter Eingangsdruck hat keinen Einfluss auf die Konstanz des Ausgangsdruckes.		
Temperaturbereich	-20 °C bis 60 °C	Einbaulage	beliebig
Werkstoffe	Gehäuse: Edelstahl 316 Membrane: Edelstahl 316 O-Ringe: FKM / PTFE	Filter: Edelstahl 316 Ventilsitz: FKM Kolben: Edelstahl 316	

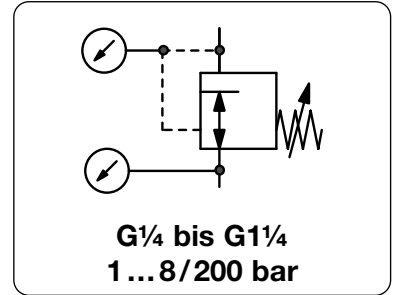

Abmessungen			Abblase-ventil	K _v -Wert	Volumen-strom	Anschluss-gewinde	Druck-Regelbereich	Bestell-Nummer
A	B	C						
mm	mm	mm	S: mit Ventil	(m ³ /h)	m ³ /h*1	l/min*1	bar	

Hochdruckregler 220 bar				nicht rücksteuerbar, für Druckluft, mit Manometer für Ein- und Ausgang		RH3000		
253	365	242	S	1,8	1100	18330	G1a / G1 a	1 ... 8 RH3000-08A
			S		1300	21670		1 ... 15 RH3000-08B
253	406	278	S	1500	25000			3 ... 30 RH3000-08C
			S	1650	27500			5 ... 50 RH3000-08D
			-	1850	30830			20 ... 200 RH3000-08F
248	370	270	S	3,1	3850	65830	G1a / G1 1/4 i	1 ... 8 RH3000-10A
								1 ... 15 RH3000-10B
								3 ... 30 RH3000-10C
								5 ... 50 RH3000-10D



RH3000-08



RH3000-10

Wahlweise Ausführung, es ist der entsprechende Buchstabe hinzuzufügen

Membrane rücksteuerbar	mit Sekundärentlüftung	RH3000-... R
Kolben rücksteuerbar	mit Sekundärentlüftung	RH3000-... R
EPDM-Elastomere		RH3000-... E
für Schalttafeleinbau	für RH3000-02 bis -A3	RH3000-... P
Kohlendioxid *2	CO ₂	RH3000-... 03
Argon	Ar	RH3000-... 05
Stickstoff	N ₂	RH3000-... 07
Helium	He	RH3000-... 09
Wasserstoff	H ₂	RH3000-... 11
Methan	CH ₄	RH3000-... 13
Erdgas *3		RH3000-... 14
Propan	C ₃ H ₈	RH3000-... 16
Lachgas	N ₂ O	RH3000-... 17
ohne Flaschenanschluss		RH3000-... X40

Zubehör, lose beigelegt

Befestigungswinkel	für RH3000-02	BW45-03S
Bef.-Mutter	für RH3000-02	M45x1,5S
Befestigungswinkel	für RH3000-03 u. -A3	BW50-01S
Bef.-Mutter	für RH3000-03 u. -A3	M50x1,5S
Befestigungswinkel	für RH3000-06	BW00-31S
	für RH3000-08	BW00-35S

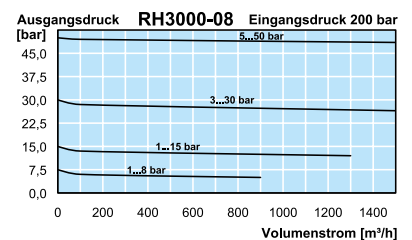
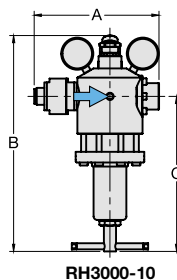
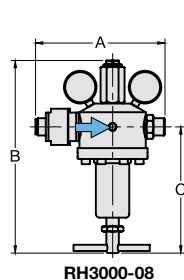

*1 bei 200 bar Eingangsdruck und max. Ausgangsdruck

*2 max. 80 bar

*3 ohne DVGW-Zulassung

* Produktgruppe



Beschreibung	Volumenstrombooster komplett aus Edelstahl 316, ohne Eigenluftverbrauch, Übersetzungsverhältnis 1:1.		
Medium	Druckluft, Gase oder Flüssigkeiten		
Eingangsdruck	max. 30 bar bei -16J, alle anderen 50 bar, bei Flüssigkeiten $\Delta p_{max} = 25$ bar		
Steuerdruck	max. 15 bar bei R3000-...J2, max. 50 bar bei R3000-...J5, Steueranschluss G $\frac{1}{4}$		
Rücksteuerung	nicht rücksteuerbar (ohne Sekundärentlüftung), wahlweise rücksteuerbar		
Entlüftung	DN2, wahlweise DN4		
Manometeranschluss	G $\frac{1}{4}$ beidseitig, 1 Verschlusschraube wird mitgeliefert		
Einbaulage	beliebig		
Temperaturbereich	0 °C bis 80 °C, FKM oder EPDM 0 °C bis 130 °C, Hochtemperaturausführung, bei entsprechend aufbereiteter Druckluft bis -20 °C oder Tieftemperaturausführung bis -40 °C		
Werkstoffe	Gehäuse: Edelstahl 316L, W.-Nr. 1.4404	O-Ringe: FKM, wahlweise EPDM	Innentelle: Edelstahl 316L, W.-Nr. 1.4404
	Membrane: PTFE auf NBR-Träger, wahlweise Edelstahl		

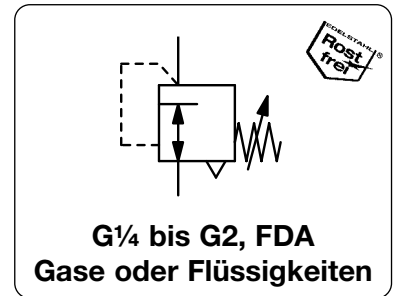

Abmessungen	Regelsystem	K _v	Volumenstrom	Anschlussgewinde	Steuerdruck	Druckregelbereich	Bestellnummer
A B C	M: Membrane K: Kolben	Wert	m ³ /h*1 m ³ /h*1 l/min*1	G	max. bar	bar	

Booster aus Edelstahl							Eingangsdruck max. 50 bar, nicht rücksteuerbar, Übersetzung 1:1, PTFE-Membrane und FKM-O-Ring			R3000-J	
64	79	38	M	1,4	78	1300	G $\frac{1}{4}$	15	1...15	R3000-02J2T	
64	92	38	K					50	1...50	R3000-02J5T	
109	90	39	M	3,0	168	2800	G $\frac{1}{2}$	15	1...15	R3000-04J2T	
109	108	39	K					50	1...50	R3000-04J5T	
165	137	60	M	9,7	540	9000	G $\frac{3}{4}$	15	1...15	R3000-06J2T	
165	172	60	K					50	1...50	R3000-06J5T	
165	137	60	M	9,7	540	9000	G1	15	1...15	R3000-08J2T	
165	172	60	K					50	1...50	R3000-08J5T	



EG
Rostfrei
15

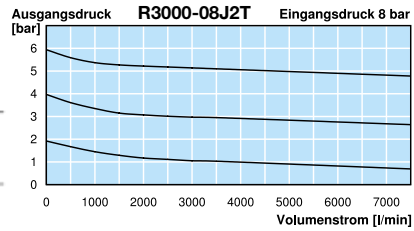
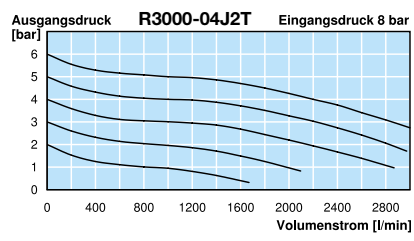
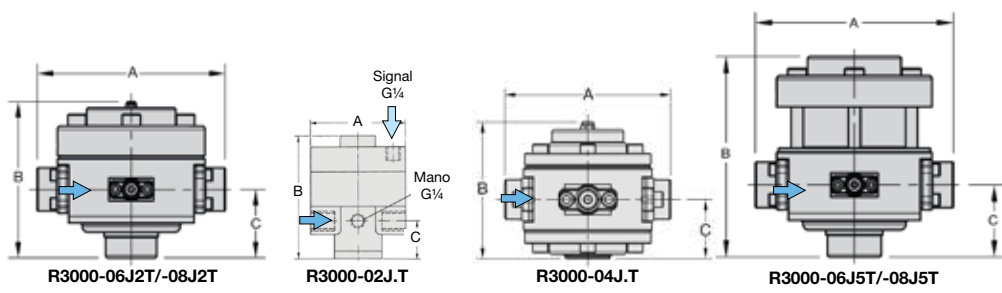

*1 bei 8 bar Eingangsdruck, 6 bar Ausgangsdruck und 1 bar Druckabfall
*2 02 = 0...2,5 bar, 04 = 0...4 bar, 06 = 0...6 bar, 10 = 0...10 bar, 16 = 0...16 bar, 60 = 0...60 bar
*3 ohne DVGW-Zulassung

Manometer: siehe Kapitel Druckmessgeräte PDF CAD www.aircom.net

* Produktgruppe **Bestellbeispiel: R3000-02J2T**

Beschreibung	Volumenstrombooster komplett aus Edelstahl 316, ohne Eigenluftverbrauch, Übersetzungsverhältnis 1:1.		
Medium	Druckluft, Gase oder Flüssigkeiten		
Eingangsdruck	max. 30 bar bei -16J, alle anderen 50 bar, bei Flüssigkeiten $\Delta p_{max} = 25$ bar		
Steuerdruck	max. 15 bar bei R3000...J2, max. 50 bar bei R3000...J5, Steueranschluss G $\frac{1}{4}$		
Rücksteuerung	nicht rücksteuerbar (ohne Sekundärentlüftung), wahlweise rücksteuerbar		
Entlüftung	DN2, wahlweise DN4		
Manometeranschluss	G $\frac{1}{4}$ beidseitig, 1 Verschlusschraube wird mitgeliefert		
Einbaulage	beliebig		
Temperaturbereich	0 °C bis 80 °C, FKM oder EPDM 0 °C bis 130 °C, Hochtemperaturlösung, bei entsprechend aufbereiteter Druckluft bis -20 °C oder Tieftemperaturlösung bis -40 °C		
Werkstoffe	Gehäuse: Edelstahl 316L, W.-Nr. 1.4404	O-Ringe: FKM, wahlweise EPDM	Innentelle: Edelstahl 316L, W.-Nr. 1.4404

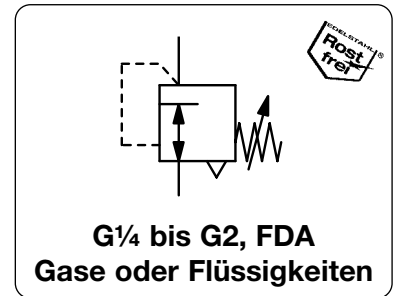

Abmessungen	Regelsystem	K _v	Volumenstrom	Anschlussgewinde	Steuerdruck	Druckregelbereich	Bestellnummer
A B C	M: Membrane K: Kolben	Wert	(m ³ /h) m ³ /h*1 l/min*1	G	max. bar	bar	

Booster aus Edelstahl			Eingangsdruck max. 50 bar, nicht rücksteuerbar, Übersetzung 1:1, PTFE-Membrane und FKM-O-Ring					R3000-J		
269	137	60	M	9,7	540	9000	G1 $\frac{1}{4}$	15	1...15	R3000-10J2T
269	172	60	K					50	1...50	R3000-10J5T
269	137	60	M	9,7	540	9000	G1 $\frac{1}{2}$	15	1...15	R3000-1AJ2T
269	172	60	K					50	1...50	R3000-1AJ5T
174	226	126	K	25,0	1380	23000	G1 $\frac{1}{2}$	50	1...15	R3000-12J2T
174	226	126	K					50	1...50	R3000-12J5T
174	226	126	K	25,0	1380	23000	G2	50	1...15	R3000-B6J2T
174	226	126	K					50	1...50	R3000-B6J5T
171	268	128	K	25,0	1440	24000	G2	15	1...15	R3000-16J2T



R3000-12J2T

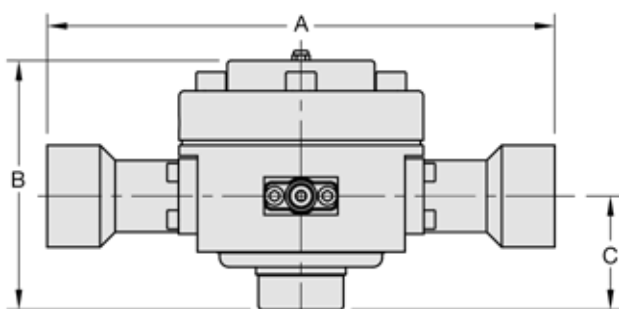

R3000-10J2T/-1AJ2T

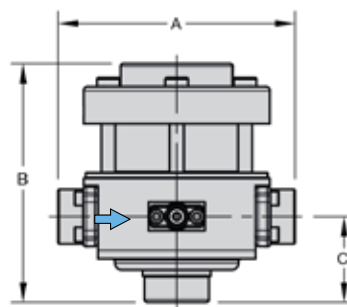

R3000-06J/-08J

*1 bei 8 bar Eingangsdruck, 6 bar Ausgangsdruck und 1 bar Druckabfall
*2 02 = 0...2,5 bar, 04 = 0...4 bar, 06 = 0...6 bar, 10 = 0...10 bar, 16 = 0...16 bar, 60 = 0...60 bar
*3 ohne DVGW-Zulassung

* Produktgruppe

Manometer: siehe Kapitel Druckmessgeräte

PDF CAD
www.aircom.net



Bestellbeispiel:
R3000-12J2T

Beschreibung	Volumenstrombooster komplett aus Edelstahl 316, ohne Eigenluftverbrauch, Übersetzungsverhältnis 1:1.		
Medium	Druckluft, Gase oder Flüssigkeiten		
Eingangsdruck	max. 30 bar bei -16J, alle anderen 50 bar, bei Flüssigkeiten $\Delta p_{max} = 25$ bar		
Steuerdruck	max. 15 bar bei R3000-...J2, max. 50 bar bei R3000-...J5, Steueranschluss G $\frac{1}{4}$		
Rücksteuerung	nicht rücksteuerbar (ohne Sekundärentlüftung), wahlweise rücksteuerbar		
Entlüftung	DN2, wahlweise DN4		
Manometeranschluss	G $\frac{1}{4}$ beidseitig, 1 Verschlussschraube wird mitgeliefert		
Einbaulage	beliebig		
Temperaturbereich	0 °C bis 80 °C, FKM oder EPDM 0 °C bis 130 °C, Hochtemperaturlösung, bei entsprechend aufbereiteter Druckluft bis -20 °C oder Tieftemperaturlösung bis -40 °C		
Werkstoffe	Gehäuse: Edelstahl 316L, W.-Nr. 1.4404	O-Ringe: FKM, wahlweise EPDM	Innenteile: Edelstahl 316L, W.-Nr. 1.4404
	Membrane: PTFE auf NBR-Träger, wahlweise Edelstahl		

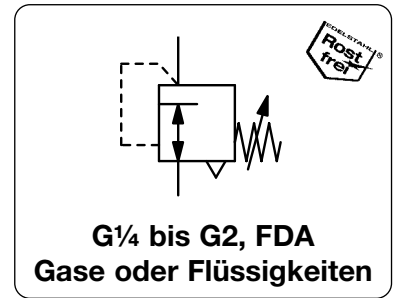

Abmessungen	Regelsystem	K _v	Volumenstrom	Anschlussgewinde	Steuerdruck	Druckregelbereich	Bestellnummer
A B C	M: Membrane	Wert	m ³ /h	G	max. bar	bar	
mm mm mm	K: Kolben	(m ³ /h)	m ³ /h*1 l/min*1				

Wahlweise Ausführung, es ist der entsprechende Buchstabe hinzuzufügen

Membrane rücksteuerbar		für R3000-02J2 bis -1AJ2	R3000-...J2.R
Kolben rücksteuerbar		für R3000-...J5	R3000-...J.R
bis -40 °C	Tieftemperaturlösung		R3000-...J.X51
bis 130 °C	Hochtemperaturlösung		R3000-...J.X54
FKM -O-Ring	bei Kolben oder PTFE-Membrane		R3000-...J.T
EPDM-O-Ring			R3000-...J.TE
EPDM-O-Ring	FDA-Zulassung		R3000-...J.TD
Edelstahl-Membrane	FKM -O-Ring		R3000-...J.S
	EPDM-O-Ring		R3000-...J.SE
gefasste Entlüftung			R3000-...J.X12
Ammoniak	NH ₃	P ₁ max. 15 bar	R3000-...J.O2
Kohlendioxid	CO ₂		R3000-...J.O3
Argon	Ar		R3000-...J.O5
Stickstoff	N ₂		R3000-...J.O7
Helium	He		R3000-...J.O9
Wasserstoff	H ₂		R3000-...J.O11
Methan	CH ₄		R3000-...J.O13
Erdgas*3			R3000-...J.O14
Sauerstoff	O ₂		R3000-...J.O15
Propan	C ₃ H ₈		R3000-...J.O16
Lachgas	N ₂ O		R3000-...J.O17
Wasser	H ₂ O		R3000-...J.W
Flanschanschluss	siehe Kapitelende/Flansche		R3000-...J.F.

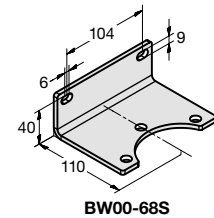
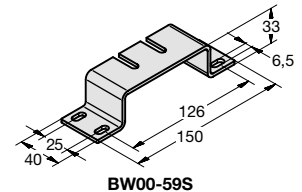

Zubehör, lose beigelegt

Manometer	Ø 50 mm, 0...*2 bar, G $\frac{1}{4}$	für G $\frac{1}{4}$ und G $\frac{1}{2}$	MS5002-...*2
	Ø 63 mm, 0...*2 bar, G $\frac{1}{4}$	für G $\frac{3}{4}$ bis G2	MS6302-...*2
Befestigungswinkel		für G $\frac{3}{4}$ und G1	BW00-59S
		für G1 $\frac{1}{2}$ (12) und G2 (B6)	BW00-68S

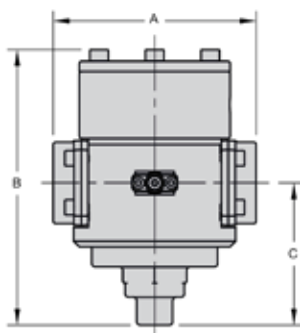

*1 bei 8 bar Eingangsdruck, 6 bar Ausgangsdruck und 1 bar Druckabfall
*2 02 = 0...2,5 bar, 04 = 0...4 bar, 06 = 0...6 bar, 10 = 0...10 bar, 16 = 0...16 bar, 60 = 0...60 bar
*3 ohne DVGW-Zulassung

* Produktgruppe

Manometer: siehe Kapitel Druckmessgeräte

PDF CAD
www.aircom.net



Bestellbeispiel:
MS5002-02

Beschreibung	Der Booster verstärkt den Volumenstrom bei einem Übersetzungsverhältnis 1:1 von Signaldruck zu Ausgangsdruck. Er ist sehr robust, hochgenau und sehr sensibel. Die Hysterese zwischen Regel- und Entlüftungsdruck ist klein und konstant. Ein integriertes Nadelventil (Bypass) reduziert die Ansprechempfindlichkeit und verhindert Schwingen. Durch die Vordruckkompensierung des Regelventils ist der Booster stabil gegen Eingangsdruckschwankungen. Schwingungen durch sprunghafte Änderungen des Volumenstroms werden durch Dämpfungen in der Membrankammer verhindert.	
Medium	Druckluft oder neutrale Gase	Eingangsdruck max. 17 bar
Steuerdruck	max. 10 bar	
Genauigkeit	Ansprechempfindlichkeit 15 mbar	
Eigenluftverbrauch	kein Eigenluftverbrauch	Rücksteuerung mit Sekundärentlüftung über 3/4 NPT Entlüftungsport
Entlüftungsleistung	4245 l/min bei 5 bar Ausgangsdruck und 0,35 bar Überdruck	
Manometeranschluss	1/4" NPT beidseitig	Einbaulage: beliebig
Temperaturbereich	-40 bis 93 °C; wahlweise bis -52 °C	
Werkstoffe	Gehäuse und Innenteile Edelstahl 316L	Elastomere: NBR

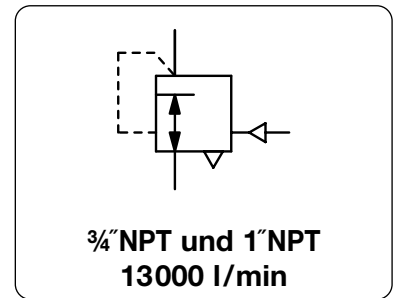

3/4" NPT und 1" NPT
13000 l/min

Abmessungen	K _v -Wert	Volumenstrom	Anschluss-gewinde	Eingangs-druck	Druck-Regelbereich	Bestell-Nummer
A B C	(m ³ /h)	m ³ /h*1 l/min*1	NPT	max. bar	Signal : Ausgang	

Booster		Übersetzungsverhältnis 1:1, Eingangsdruck max. 17 bar, rücksteuerbar, ohne Eigenluftverbrauch				R601			
117	177	45	8	690	11500	3/4" NPT	17	0 ... 10	R601-06N
			9	780	13000	1" NPT	17	0 ... 10	R601-08N



R601

Wahlweise Ausführung, es ist der entsprechende Buchstabe hinzuzufügen

Tieftemperaturausführung bis -52 °C R600-0.NX51

Zubehör, lose beigelegt

Manometer Ø 63 mm, 0...*2 bar, G1/4
Anschlussteile Manometer 1/4" NPTa-G1/4
Befestigungswinkel MA6302-..*2
 VP-0202N
 BW00-66S

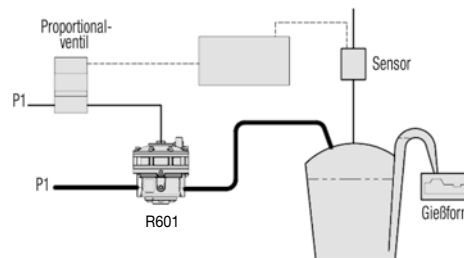
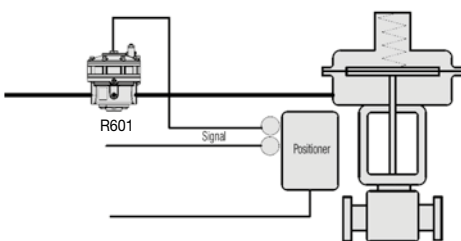

Volumenstrombooster mit einfach wirkendem Positioner und Membran-Stellglied

Volumenstrombooster in einer Gießanlage

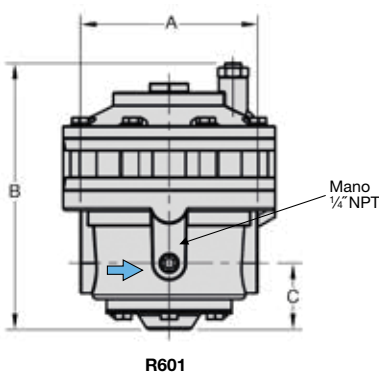

R601

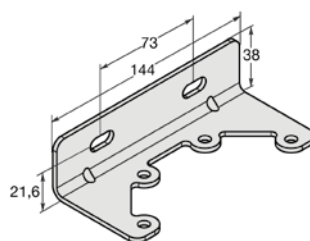

BW00-66S

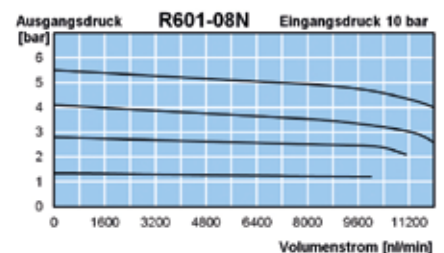
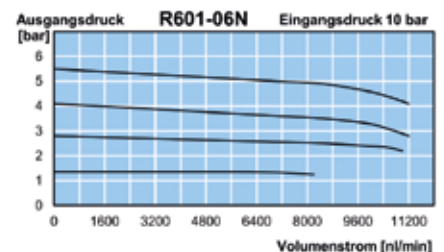

*1 bei 7 bar Eingangsdruck und 1,4 bar Ausgangsdruck
 *2 02 = 0...2,5 bar, 04 = 0...4 bar, 06 = 0...6 bar, 10 = 0...10 bar

* Produktgruppe

Manometer: siehe Kapitel Druckmessgeräte

PDF CAD
www.aircom.net



Bestellbeispiel:
R601-06N



DRUCKBEGRENZUNGSVENTIL KOMPLETT AUS EDELSTAHL

D3000

Beschreibung Das Druckbegrenzungsventil schützt Druckluftgeräte vor überhöhtem Druck. Wenn der eingestellte Druck überschritten wird, bläst das Ventil so lange in die Atmosphäre bis der gewünschte Maximaldruck unterschritten wird. Es ist empfehlenswert, einen möglichst niedrigen Druckbereich zu wählen.

Medium Druckluft, Gase oder Flüssigkeiten

Überdruck siehe Tabelle, max. 70 bar

Einstellung mit Einstellschraube bei D3000-01 bis -04, eine Kontermutter verhindert ungewollte Verstellung mit Knebel bei D3000-06 bis -16, eine Kontermutter verhindert ungewollte Verstellung

Manometeranschluss für Eingangsdruck, G $\frac{1}{4}$ beidseitig, Verschlusschrauben werden mitgeliefert

Einbaulage beliebig

Temperaturbereich 0 °C bis 80 °C, FKM oder EPDM
0 °C bis 130 °C, Hochtemperaturausführung, bei entsprechend aufbereiteter Druckluft bis -20 °C oder Tieftemperaturausführung bis -40 °C

Werkstoffe Gehäuse: Edelstahl 316L, W.-Nr. 1.4404 O-Ringe: FKM, wahlweise EPDM
Membrane: PTFE auf NBR-Träger, wahlweise Edelstahl Innenteile: Edelstahl 316L, W.-Nr. 1.4404

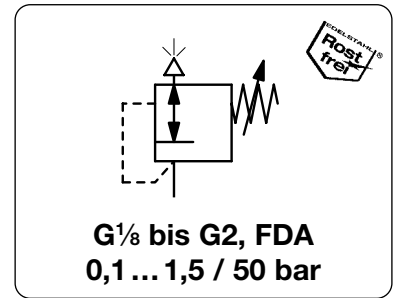

Abmessungen			Regelsystem	Entlüftungsleistung	Überdruck	Anschlussgewinde	Einstellbereich	Bestellnummer
A	B	C	M: Membrane K: Kolben	l/min*1	max. bar	G	bar	

Druckbegrenzungsventil					Überdruck max. 22,5/30/70 bar, PTFE-Membrane und FKM-O-Ring	D3000			
40	83	13	M	400	30	G $\frac{1}{8}$	0,1 ... 1,5 0,2 ... 3,0 0,5 ... 8,0 1,0 ... 15	D3000-01AT D3000-01BT D3000-01DT D3000-01ET	
40	83	13	M	400	30	G $\frac{1}{4}$	0,1 ... 1,5 0,2 ... 3,0 0,5 ... 8,0 1,0 ... 15	D3000-A2AT D3000-A2BT D3000-A2DT D3000-A2ET	
109	140	17	M	2300	22,5	G $\frac{1}{4}$	0,1 ... 1,5 0,2 ... 3,0 0,5 ... 8,0 1,0 ... 15	D3000-02AT D3000-02BT D3000-02DT D3000-02ET	
109	153	17	K	2300	70		2,0 ... 30 3,0 ... 50	D3000-02FT D3000-02GT	
109	140	17	M	2300	22,5	G $\frac{3}{8}$	0,1 ... 1,5 0,2 ... 3,0 0,5 ... 8,0 1,0 ... 15	D3000-03AT D3000-03BT D3000-03DT D3000-03ET	
109	153	17	K	2300	70		2,0 ... 30 3,0 ... 50	D3000-03FT D3000-03GT	
109	140	17	M	2300	22,5	G $\frac{1}{2}$	0,1 ... 1,5 0,2 ... 3,0 0,5 ... 8,0 1,0 ... 15	D3000-04AT D3000-04BT D3000-04DT D3000-04ET	
109	153	17	K	2300	70		2,0 ... 30 3,0 ... 50	D3000-04FT D3000-04GT	

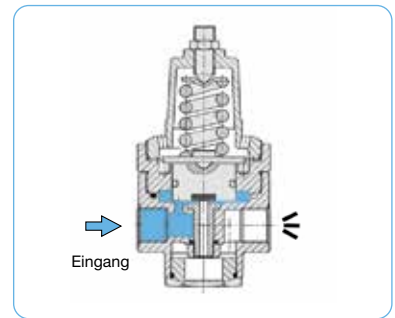
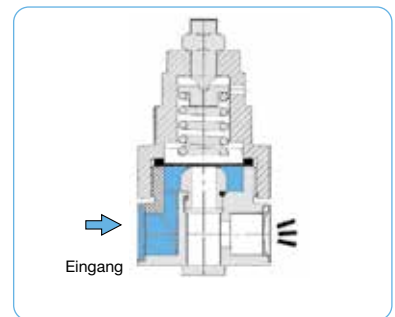

Zubehör, siehe folgende Seite

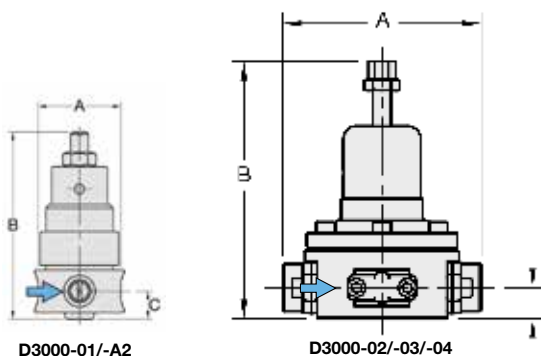

*1 bei 7 bar Überdruck und offenem Ausgang

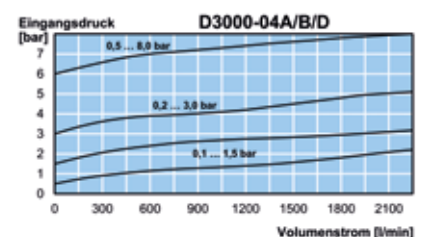

* Produktgruppe

Manometer: siehe Kapitel Druckmessgeräte

PDF CAD
www.aircom.net



Bestellbeispiel:
D3000-02AT

Beschreibung Das Druckbegrenzungsventil schützt Druckluftgeräte vor überhöhtem Druck. Wenn der eingestellte Druck überschritten wird, bläst das Ventil so lange in die Atmosphäre bis der gewünschte Maximaldruck unterschritten wird. Es ist empfehlenswert, einen möglichst niedrigen Druckbereich zu wählen.

Medium Druckluft, Gase oder Flüssigkeiten

Überdruck siehe Tabelle, max. 70 bar

Einstellung mit Einstellschraube bei D3000-01 bis -04, eine Kontermutter verhindert ungewollte Verstellung mit Knebel bei D3000-06 bis -16, eine Kontermutter verhindert ungewollte Verstellung

Manometeranschluss für Eingangsdruck, G $\frac{1}{4}$ beidseitig, Verschlusschrauben werden mitgeliefert

Einbaulage beliebig

Temperaturbereich 0 °C bis 80 °C, FKM oder EPDM
0 °C bis 130 °C, Hochtemperaturlösung, bei entsprechend aufbereiteter Druckluft bis -20 °C
oder Tieftemperaturlösung bis -40 °C

Werkstoffe Gehäuse: Edelstahl 316L, W.-Nr. 1.4404
O-Ringe: FKM, wahlweise EPDM
Innenteile: Edelstahl 316L, W.-Nr. 1.4404

Membrane: PTFE auf NBR-Träger, wahlweise Edelstahl

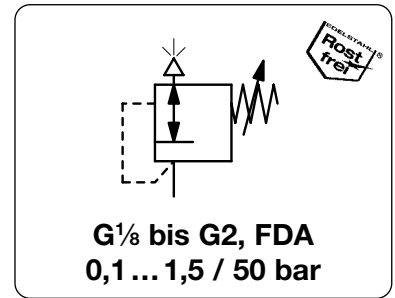

Abmessungen			Regelsystem	Entlüftungsleistung	Überdruck	Anschlussgewinde	Einstellbereich	Bestellnummer
A	B	C	M: Membrane K: Kolben	l/min*1	max. bar	G	bar	

Druckbegrenzungsventil							Überdruck max. 30 / 65 bar, PTFE-Membrane und FKM-O-Ring	D3000	
165	246	21	M	8000	30	G $\frac{3}{4}$	0,1 ... 1,5	D3000-06AT	
							0,2 ... 3,0	D3000-06BT	
							0,5 ... 8,0	D3000-06DT	
							1,0 ... 15	D3000-06ET	
165	270	21	K	8000	65		2,0 ... 30	D3000-06FT	
							3,0 ... 50	D3000-06GT	
165	246	21	M	8000	30	G1	0,1 ... 1,5	D3000-08AT	
							0,2 ... 3,0	D3000-08BT	
							0,5 ... 8,0	D3000-08DT	
							1,0 ... 15	D3000-08ET	
165	270	21	K	8000	65		2,0 ... 30	D3000-08FT	
							3,0 ... 50	D3000-08GT	
269	246	21	M	8000	30	G1 $\frac{1}{4}$	0,1 ... 1,5	D3000-10AT	
							0,2 ... 3,0	D3000-10BT	
							0,5 ... 8,0	D3000-10DT	
							1,0 ... 15	D3000-10ET	
269	270	21	K	8000	65		2,0 ... 30	D3000-10FT	
							3,0 ... 50	D3000-10GT	
269	246	21	M	8000	30	G1 $\frac{1}{2}$	0,1 ... 1,5	D3000-1AAT	
							0,2 ... 3,0	D3000-1ABT	
							0,5 ... 8,0	D3000-1ADT	
							1,0 ... 15	D3000-1AET	
269	270	21	K	8000	65		2,0 ... 30	D3000-1AFT	
							3,0 ... 50	D3000-1AGT	



D3000-06/-08/-10/-1A

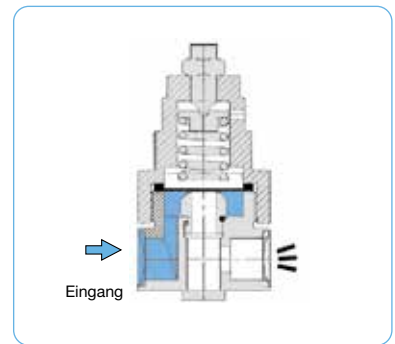

mit Membrane

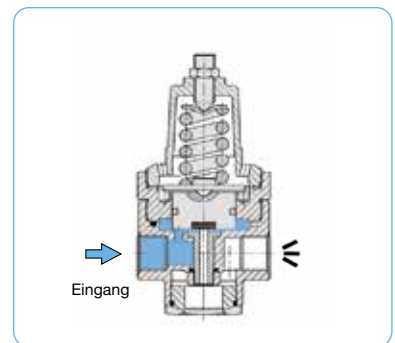

mit Kolben

Zubehör, siehe folgende Seite

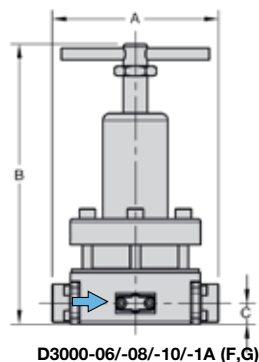
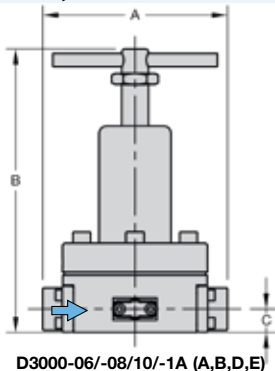

*1 bei 7 bar Überdruck und offenem Ausgang

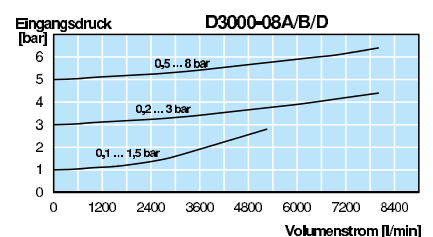

* Produktgruppe

Manometer: siehe Kapitel Druckmessgeräte

PDF CAD
www.aircom.net



Bestellbeispiel:
D3000-06AT

Beschreibung	Das Druckbegrenzungsventil schützt Druckluftgeräte vor überhöhtem Druck. Wenn der eingestellte Druck überschritten wird, bläst das Ventil so lange in die Atmosphäre bis der gewünschte Maximaldruck unterschritten wird. Es ist empfehlenswert, einen möglichst niedrigen Druckbereich zu wählen.		
Medium	Druckluft, Gase oder Flüssigkeiten		
Überdruck	siehe Tabelle, max. 70 bar		
Einstellung	mit Einstellschraube bei D3000-01 bis -04, eine Kontermutter verhindert ungewollte Verstellung mit Knebel bei D3000-06 bis -16, eine Kontermutter verhindert ungewollte Verstellung		
Manometeranschluss	für Eingangsdruck, G $\frac{1}{4}$ beidseitig, Verschlusschrauben werden mitgeliefert		
Einbaulage	beliebig		
Temperaturbereich	0 °C bis 80 °C, FKM oder EPDM 0 °C bis 130 °C, Hochtemperaturlösung, bei entsprechend aufbereiteter Druckluft bis -20 °C oder Tieftemperaturlösung bis -40 °C		
Werkstoffe	Gehäuse: Edelstahl 316L, W.-Nr. 1.4404	O-Ringe: FKM, wahlweise EPDM	Innentelle: Edelstahl 316L, W.-Nr. 1.4404

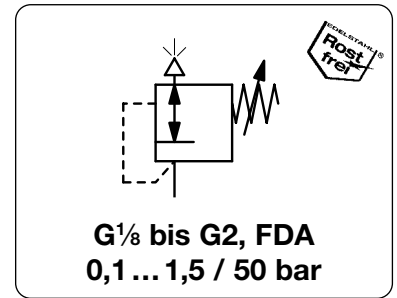

Abmessungen			Regelsystem	Entlüftungsleistung	Überdruck	Anschlussgewinde	Einstellbereich	Bestellnummer
A	B	C	M: Membrane	l/min*1	max. bar	G	bar	
mm	mm	mm	K: Kolben					

Druckbegrenzungsventil					Überdruck max. 70 bar, PTFE-Membrane und FKM-O-Ring	D3000		
174	283	35	K	28 000	70	G $\frac{1}{2}$	0,1 ... 1,5	D3000-12AT
							0,2 ... 3,0	D3000-12BT
							0,5 ... 8,0	D3000-12DT
							1,0 ... 15	D3000-12ET
							2,0 ... 30	D3000-12FT
							3,0 ... 50	D3000-12GT
174	283	35	K	28 000	70	G2	0,1 ... 1,5	D3000-16AT
							0,2 ... 3,0	D3000-16BT
							0,5 ... 8,0	D3000-16DT
							1,0 ... 15	D3000-16ET
							2,0 ... 30	D3000-16FT
							3,0 ... 50	D3000-16GT



D3000-12/-16

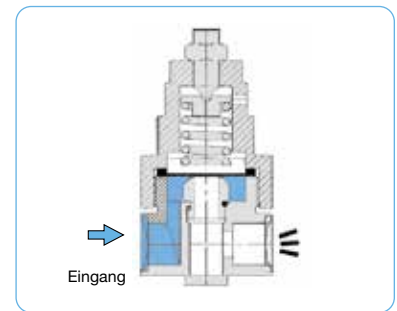

mit Membrane

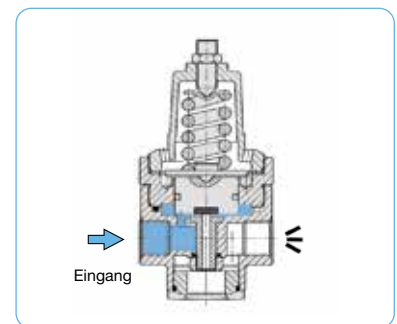

mit Kolben

Zubehör, siehe folgende Seite

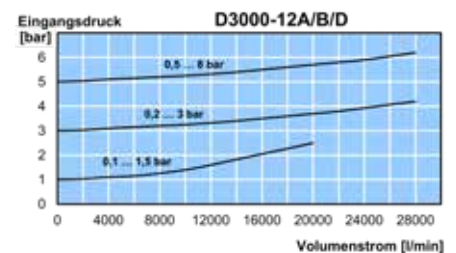
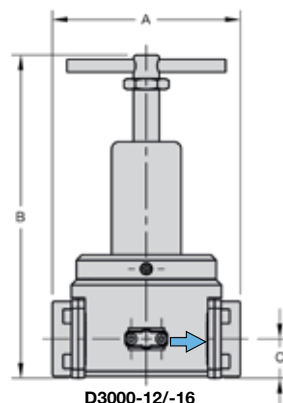

*1 bei 7 bar Überdruck und offenem Ausgang

* Produktgruppe



Beschreibung	Das Druckbegrenzungsventil schützt Druckluftgeräte vor überhöhtem Druck. Wenn der eingestellte Druck überschritten wird, bläst das Ventil so lange in die Atmosphäre bis der gewünschte Maximaldruck unterschritten wird. Es ist empfehlenswert, einen möglichst niedrigen Druckbereich zu wählen.		
Medium	Druckluft, Gase oder Flüssigkeiten		
Überdruck	siehe Tabelle, max. 70 bar		
Einstellung	mit Einstellschraube bei D3000-01 bis -A6, eine Kontermutter verhindert ungewollte Verstellung mit Knebel bei D3000-06 bis -16, eine Kontermutter verhindert ungewollte Verstellung		
Manometeranschluss	für Eingangsdruck, G $\frac{1}{4}$ beidseitig, Verschlusschrauben werden mitgeliefert		
Einbaulage	beliebig		
Temperaturbereich	0 °C bis 80 °C, FKM oder EPDM 0 °C bis 130 °C, Hochtemperaturlösung, bei entsprechend aufbereiteter Druckluft bis -20 °C oder Tieftemperaturlösung bis -40 °C		
Werkstoffe	Gehäuse: Edelstahl 316L, W.-Nr. 1.4404	O-Ringe: FKM, wahlweise EPDM	Innenteile: Edelstahl 316L, W.-Nr. 1.4404
	Membrane: PTFE auf NBR-Träger, wahlweise Edelstahl		

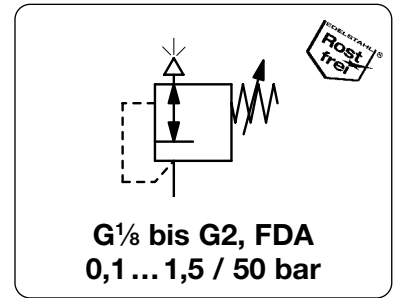

Abmessungen	Regelsystem	Entlüftungsleistung	Überdruck	Anschlussgewinde	Einstellbereich	Bestellnummer
A B C	M: Membrane K: Kolben	l/min*1	max. bar	G	bar	
mm mm mm						

Wahlweise Ausführung, es ist der entsprechende Buchstabe hinzuzufügen

pilotgesteuert	Membran-Ausf., Steuerdruck max. 15 bar, 1 ... 15 bar	D3000-...J2
pilotgesteuert	Kolben-Ausf., Steuerdruck max. 50 bar, 1 ... 50 bar	D3000-...J5
NPT	Anschlussgewinde	D3000-...N
bis -40 °C	Tieftemperaturlösung	D3000-...X51
bis 130 °C	Hochtemperaturlösung	D3000-...X54
FKM -O-Ring	bei Kolben oder PTFE-Membrane	D3000-...T
EPDM-O-Ring		D3000-...TE
EPDM-O-Ring	FDA-Zulassung	D3000-...TD
Edelstahl-Membrane	FKM -O-Ring	D3000-...S
	NBR -O-Ring	D3000-...SB
	EPDM-O-Ring	D3000-...SE
	EPDM-O-Ring, FDA zugelassen P ₁ max. 15 bar	D3000-...SD
Ammoniak	NH ₃	D3000-...02
Kohlendioxid	CO ₂	D3000-...03
Argon	Ar	D3000-...05
Stickstoff	N ₂	D3000-...07
Helium	He	D3000-...09
Wasserstoff	H ₂	D3000-...11
Methan	CH ₄	D3000-...13
Erdgas*3		D3000-...14
Sauerstoff	O ₂	D3000-...15
Propan	C ₃ H ₈	D3000-...16
Lachgas	N ₂ O	D3000-...17
Wasser	H ₂ O	D3000-...W
Flanschanschluss	siehe Kapitelende/Flansche	D3000-...F.

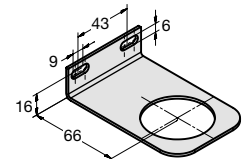

BW45-03S

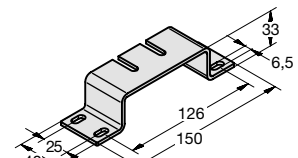

BW00-59S

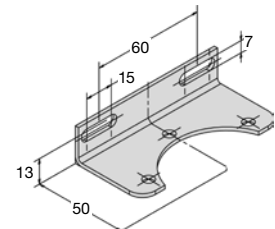

BW00-63S

Zubehör, lose beigelegt

Manometer	Ø 50 mm, 0...*2 bar, G $\frac{1}{4}$	für G $\frac{1}{4}$ bis G $\frac{1}{2}$	MS5002-...*2
	Ø 63 mm, 0...*2 bar, G $\frac{1}{4}$	für G $\frac{3}{4}$ bis G2	MS6302-...*2
Befestigungswinkel		für G $\frac{1}{4}$ und G $\frac{1}{2}$	BW45-03S
Bef.-Mutter			M45x1,5S
Befestigungswinkel		für G $\frac{1}{2}$ bis G1 $\frac{1}{2}$ (1A)	BW00-59S
		für G1 $\frac{1}{2}$ (12) u. G2	BW00-63S

*1 bei 7 bar Überdruck und offenem Ausgang

*2 02 = 0...2,5 bar, 04 = 0...4 bar, 06 = 0...6 bar, 10 = 0...10 bar, 16 = 0...16 bar, 60 = 0...60 bar

*3 ohne DVGW-Zulassung

Manometer: siehe Kapitel Druckmessgeräte

PDF CAD
www.aircom.net

* Produktgruppe



Bestellbeispiel:
MS5002-02

Beschreibung	Das Membran-Druckbegrenzungsventil schützt Druckluftgeräte vor überhöhtem Druck. Wenn der eingestellte Druck überschritten wird, bläst das Ventil so lange in die Atmosphäre bis der gewünschte Maximaldruck unterschritten wird. Es ist empfehlenswert, einen möglichst niedrigen Druckbereich zu wählen.
Medium	Druckluft, Gase
Überdruck	max. 10 bar (siehe Tabelle)
Einstellung	mit Einstellschraube bei D3100-02 bis -1A, eine Kontermutter verhindert ungewollte Verstellung mit Knebel bei D3100-12 und -16, eine Kontermutter verhindert ungewollte Verstellung
Manometeranschluss	G $\frac{1}{4}$ beidseitig, Verschlusschrauben werden mitgeliefert
Einbaulage	beliebig
Temperaturbereich	0 °C bis 80 °C, FKM oder EPDM 0 °C bis 130 °C, Hochtemperaturlösung, bei entsprechend aufbereiteter Druckluft bis -20 °C oder Tieftemperaturlösung bis -40 °C
Werkstoffe	Gehäuse: Edelstahl 316L, W.-Nr. 1.4404 Membrane: PTFE auf NBR-Träger O-Ringe: FKM, wahlweise EPDM Innenteile: Edelstahl 316L, W.-Nr. 1.4404

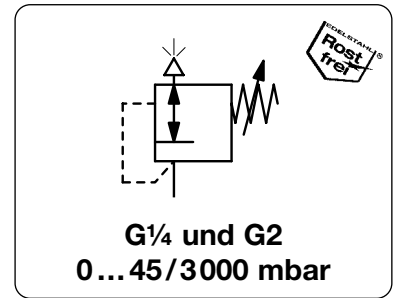

Abmessungen			Entlüftungsleistung l/min*1	Überdruck max. bar	Anschlussgewinde G	Einstellbereich mbar	Bestellnummer
A	B	C					
mm	mm	mm					

Druckbegrenzungsventil				Überdruck max. 6/10 bar, PTFE-Membrane und FKM-O-Ring		D3100	
109	181	39	450	10	G $\frac{1}{4}$	0... 45	D3100-02AT
			750			0... 400	D3100-02BT
			1000			0... 1000	D3100-02CT
			1400			0... 1500	D3100-02DT
109	181	39	450	10	G $\frac{3}{8}$	0... 45	D3100-03AT
			750			0... 400	D3100-03BT
			1000			0... 1000	D3100-03CT
			1400			0... 1500	D3100-03DT
109	181	39	450	10	G $\frac{1}{2}$	0... 45	D3100-04AT
			750			0... 400	D3100-04BT
			1000			0... 1000	D3100-04CT
			1400			0... 1500	D3100-04DT
161	290	45	1500	6	G $\frac{3}{4}$	0... 300	D3100-06BT
			2300			0... 700	D3100-06CT
			3000			0... 1200	D3100-06DT
161	290	45	1500	6	G1	0... 300	D3100-08BT
			2300			0... 700	D3100-08CT
			3000			0... 1200	D3100-08DT



D3100-02/-03/-04



D3100-06/-08/-10/-1A

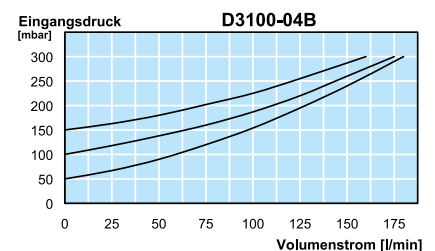
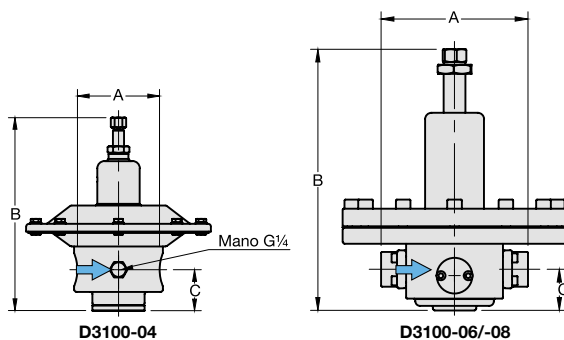

*1 bei 6 bar Überdruck und offenem Ausgang
*2 B6 = 0...60 mbar, C3 = 0...250 mbar

Manometer: siehe Kapitel Druckmessgeräte

PDF CAD
www.aircom.net

* Produktgruppe



Bestellbeispiel:
D3100-02AT

Beschreibung	Das Membran-Druckbegrenzungsventil schützt Druckluftgeräte vor überhöhtem Druck. Wenn der eingestellte Druck überschritten wird, bläst das Ventil so lange in die Atmosphäre bis der gewünschte Maximaldruck unterschritten wird. Es ist empfehlenswert, einen möglichst niedrigen Druckbereich zu wählen.
Medium	Druckluft, Gase
Überdruck	max. 6 bar
Einstellung	mit Einstellschraube bei D3100-02 bis -1A, eine Kontermutter verhindert ungewollte Verstellung mit Knebel bei D3100-12 und -16, eine Kontermutter verhindert ungewollte Verstellung
Manometeranschluss	G $\frac{1}{4}$ beidseitig, Verschlusschrauben werden mitgeliefert
Einbaulage	beliebig
Temperaturbereich	0 °C bis 80 °C, FKM oder EPDM 0 °C bis 130 °C, Hochtemperaturlösung, bei entsprechend aufbereiteter Druckluft bis -20 °C oder Tieftemperaturlösung bis -40 °C
Werkstoffe	Gehäuse: Edelstahl 316L, W.-Nr. 1.4404 Membrane: PTFE auf NBR-Träger O-Ringe: FKM, wahlweise EPDM Innenteile: Edelstahl 316L, W.-Nr. 1.4404

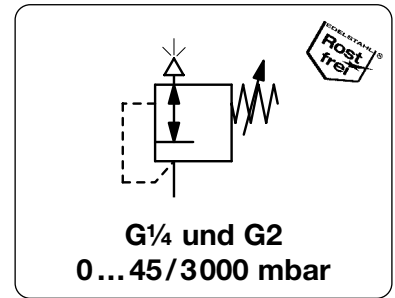

Abmessungen			Entlüftungsleistung l/min*1	Überdruck max. bar	Anschlussgewinde G	Einstellbereich mbar	Bestellnummer
A	B	C					
mm	mm	mm					

Druckbegrenzungsventil				Überdruck max. 6/10 bar, PTFE-Membrane und FKM-O-Ring		D3100	
265	290	45	2000	6	G $\frac{1}{4}$	0... 300	D3100-10BT
			4100			0... 700	D3100-10CT
			5000			0... 1200	D3100-10DT
265	290	45	2000	6	G $\frac{1}{2}$	0... 300	D3100-1ABT
			4100			0... 700	D3100-1ACT
			5000			0... 1200	D3100-1ADT
171	460	128	2500	6	G $\frac{1}{2}$	20... 50	D3100-12AT
			5000			50... 150	D3100-12BT
			7500			150... 300	D3100-12CT
171	420	128	10000			300...3000	D3100-12DT
171	460	128	2500	6	G2	20... 50	D3100-16AT
			5000			50... 150	D3100-16BT
			7500			150... 300	D3100-16CT
171	420	128	10000			300...3000	D3100-16DT



D3100-06/-08/-10/-1A



D3100-12/-16

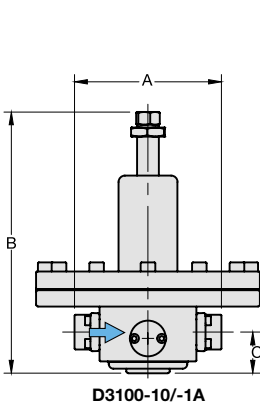

D3100-10/-1A

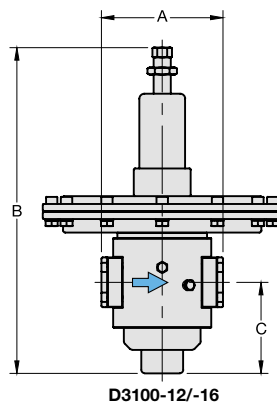

D3100-12/-16

*1 bei 6 bar Überdruck und offenem Ausgang
*2 B6 = 0...60 mbar, C3 = 0...250 mbar

Manometer: siehe Kapitel Druckmessgeräte

PDF CAD
www.aircom.net

* Produktgruppe



Bestellbeispiel:
D3100-10BT

Beschreibung	Das Membran-Druckbegrenzungsventil schützt Druckluftgeräte vor überhöhtem Druck. Wenn der eingestellte Druck überschritten wird, bläst das Ventil so lange in die Atmosphäre bis der gewünschte Maximaldruck unterschritten wird. Es ist empfehlenswert, einen möglichst niedrigen Druckbereich zu wählen.
Medium	Druckluft, Gase
Überdruck	max. 6 bar
Einstellung	mit Einstellschraube bei D3100-02 bis -1A, eine Kontermutter verhindert ungewollte Verstellung mit Knebel bei D3100-12 und -16, eine Kontermutter verhindert ungewollte Verstellung
Manometeranschluss	G $\frac{1}{4}$ beidseitig, Verschlusschrauben werden mitgeliefert
Einbaulage	beliebig
Temperaturbereich	0 °C bis 80 °C, FKM oder EPDM 0 °C bis 130 °C, Hochtemperaturausführung, bei entsprechend aufbereiteter Druckluft bis -20 °C oder Tieftemperaturausführung bis -40 °C
Werkstoffe	Gehäuse: Edelstahl 316L, W.-Nr. 1.4404 Membrane: PTFE auf NBR-Träger O-Ringe: FKM, wahlweise EPDM Innenteile: Edelstahl 316L, W.-Nr. 1.4404

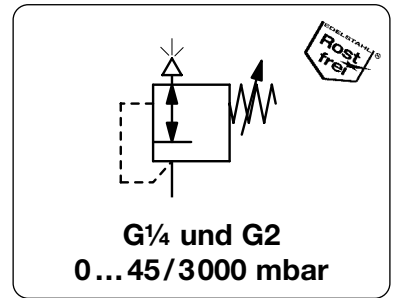

Abmessungen			Entlüftungsleistung	Überdruck	Anschlussgewinde	Einstellbereich	Bestellnummer
A	B	C	l/min*1	max. bar	G	mbar	
mm	mm	mm					

Wahlweise Ausführung, es ist der entsprechende Buchstabe hinzuzufügen

NPT	Anschlussgewinde	D3100-...N
FKM -O-Ring		D3100-...T
EPDM-O-Ring		D3100-...TE
EPDM-O-Ring	FDA-Zulassung	D3100-...TD
bis -40 °C	Tieftemperaturausführung	D3100-...X51
bis 130 °C	Hochtemperaturausführung	D3100-...X54
Ammoniak	NH ₃	P ₁ max. 15 bar D3100-...02
Kohlendioxid	CO ₂	D3100-...03
Argon	Ar	D3100-...05
Stickstoff	N ₂	D3100-...07
Helium	He	D3100-...09
Wasserstoff	H ₂	D3100-...11
Methan	CH ₄	D3100-...13
Erdgas*3		D3100-...14
Sauerstoff	O ₂	D3100-...15
Propan	C ₃ H ₈	D3100-...16
Lachgas	N ₂ O	D3100-...17
Flanschanschluss	siehe Kapitelende/Flansche	D3100-...F.

Zubehör, lose beigelegt

Manometer	Ø 63 mm, 0...*2 mbar, G $\frac{1}{4}$, Kapselfeder	bis 600 mbar	MS6302-...*2
	Ø 63 mm, 0...*2 bar, G $\frac{1}{4}$, Rohrfeder	ab 1 bar	MS6302-01
Anschlussteile Mano		für G $\frac{1}{2}$	AM-03S
Befestigungswinkel		für G $\frac{1}{2}$	BW00-26S
		für G1	BW00-27S

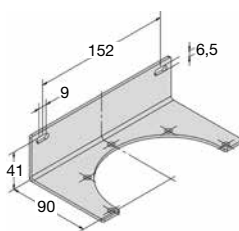

BW00-26S

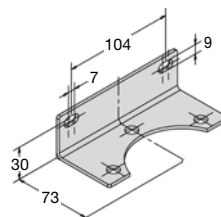

BW00-27S

*1 bei 6 bar Überdruck und offenem Ausgang

*2 B6 = 0...60 mbar, C3 = 0...250 mbar, C4 = 0...400 mbar, C6 = 0...600 mbar, 01 = 0...1 bar, 02 = 0...2 bar, 04 = 0...4 bar

*3 ohne DVGW-Zulassung

Manometer: siehe Kapitel Druckmessgeräte

PDF CAD
www.aircom.net

* Produktgruppe



Bestellbeispiel:
MS6302-B6

Beschreibung Filterdruckregler mit Behälter ohne Sichtglas komplett aus Edelstahl. Als Regelsystem dient bis Baugröße G $\frac{1}{2}$ und Regelbereich 15 bar eine Membrane, ab 30 bar und weitere Baugrößen ein Kolben.
Medium Druckluft, Gase oder Flüssigkeiten
Eingangsdruck max. 16 bar (Ablassautomat), max. 30 bar (Handablass), 50 bar oder wahlweise 80 bar (nur mit Verschlusschra.)
Einstellung mit Einstellschraube, ab B3000-12 mit Knebel, max. 50 bar bei B3000-02 bis -16, wahlweise 80 bar
Rücksteuerung rücksteuerbar (Sekundärentlüftung), wahlweise nicht rücksteuerbar
Manometeranschluss G $\frac{1}{4}$ beidseitig, G $\frac{1}{2}$ bei B3000-01/-A2, eine Verschlusschraube wird mitgeliefert
Filterelement 50 μ m und 5 μ m, aus Edelstahl
Entleerung Handablass bei B3000-01/-A2 und max. 30 bar, Ablassautomat (max. 16 bar) für G $\frac{1}{4}$ (02) bis G2
Temperaturbereich -20 °C bis 80 °C, NBR, EPDM oder FKM, oder Tieftemperaturausführung -40 °C
Werkstoffe Gehäuse / Behälter / Innenteile: Edelstahl 316L, W.-Nr. 1.4404
 O-Ringe: FKM, wahlweise EPDM
 Membrane: PTFE auf NBR-Träger, Edelstahl
Behälter Edelstahlausführung ohne Sichtglas
 Verschlusschraube bei 50 bar und 80 bar

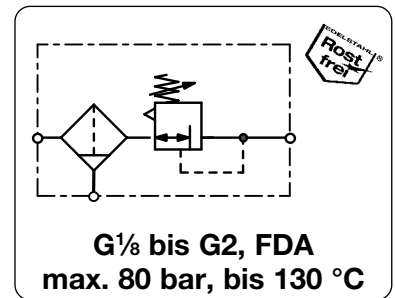

Abmessungen			Behälter-	Volumen-	Filter-	Anschluss-	Druck-	Bestell-
A	B	C	Inhalt	strom	porenweite	gewinde	Regelbereich	Nummer
mm	mm	mm	l	l/min*1	μ m	G	bar	

Filterdruckregler								mit Verschlusschraube, rücksteuerbar, ohne Manometer, Eingangsdruck max. 30 bar bzw. 50 bar	B3000
40	147	83	0,03	200	5	G $\frac{1}{8}$	0,8 ... 8	8	B3000-01GH
							1,5 ... 15		B3000-01GDH
				280	50		0,8 ... 8		B3000-01H
							1,5 ... 15		B3000-01DH
40	147	83	0,03	200	5	G $\frac{1}{4}$	0,8 ... 8	8	B3000-A2GH
							1,5 ... 15		B3000-A2GDH
				280	50		0,8 ... 8		B3000-A2H
							1,5 ... 15		B3000-A2DH
64	249	128	0,14	600	5	G $\frac{1}{4}$	0,8 ... 8	8	B3000-02G
							1,5 ... 15		B3000-02GD
				800	50		0,8 ... 8		B3000-02
							1,5 ... 15		B3000-02D
109	246	125	0,2	2200	5	G $\frac{3}{8}$	0,8 ... 8	8	B3000-03G
							1,5 ... 15		B3000-03GD
							3,0 ... 30		B3000-03GE
				3000	50		5,0 ... 50		B3000-03GF
							0,8 ... 8		B3000-03
							1,5 ... 15		B3000-03D
							3,0 ... 30		B3000-03E
							5,0 ... 50		B3000-03F
109	246	125	0,2	2200	5	G $\frac{1}{2}$	0,8 ... 8	8	B3000-04G
							1,5 ... 15		B3000-04GD
							3,0 ... 30		B3000-04GE
							5,0 ... 50		B3000-04GF
				3000	50		0,8 ... 8		B3000-04
							1,5 ... 15		B3000-04D
							3,0 ... 30		B3000-04E
							5,0 ... 50		B3000-04F



Zubehör, siehe folgende Seite

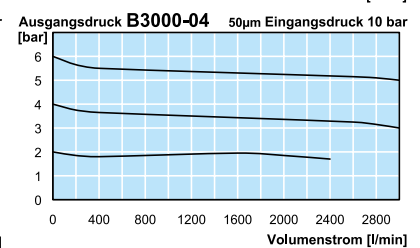
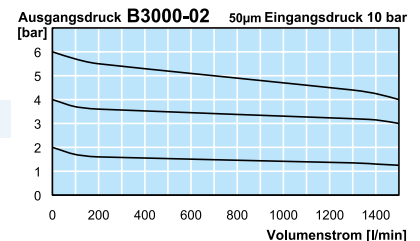
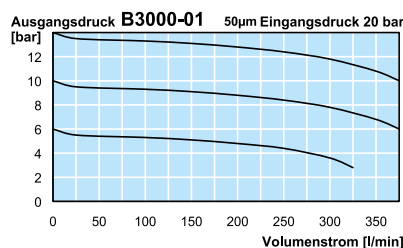
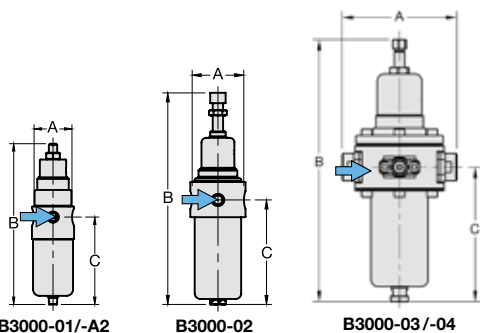

*1 bei 8 bar Eingangsdruck, 6 bar Ausgangsdruck und 1 bar Druckabfall

* Produktgruppe



Beschreibung	Filterdruckregler mit Behälter ohne Sichtglas komplett aus Edelstahl. Als Regelsystem dient bis Baugröße G½ und Regelbereich 15 bar eine Membrane, ab 30 bar und weitere Baugrößen ein Kolben.	
Medium	Druckluft, Gase oder Flüssigkeiten	
Eingangsdruck	max. 16 bar (Ablassautomat), max. 30 bar (Handablass), 50 bar oder wahlweise 80 bar (nur mit Verschlussch.)	
Einstellung	mit Einstellschraube, ab B3000-12 mit Knebel, max. 50 bar bei B3000-02 bis -16, wahlweise 80 bar	
Rücksteuerung	rücksteuerbar (Sekundärentlüftung), wahlweise nicht rücksteuerbar	
Manometeranschluss	G¼ beidseitig, G½ bei B3000-01/-A2, eine Verschlusschraube wird mitgeliefert	
Filterelement	50 µm und 5 µm, aus Edelstahl	
Entleerung	Handablass bei B3000-01/-A2 und max. 30 bar, Ablassautomat (max. 16 bar) für G¼ (02) bis G2 oder Tieftemperaturausführung -40 °C	Behälter Edelstahlausführung ohne Sichtglas Verschlusschraube bei 50 bar und 80 bar
Temperaturbereich	-20 °C bis 80 °C, NBR, EPDM oder FKM, oder Tieftemperaturausführung -40 °C	-20 °C bis 130 °C, Hochtemperaturausführung
Werkstoffe	Gehäuse / Behälter / Innenteile: Edelstahl 316L, W.-Nr. 1.4404 O-Ringe: FKM, wahlweise EPDM Membrane: PTFE auf NBR-Träger, Edelstahl	

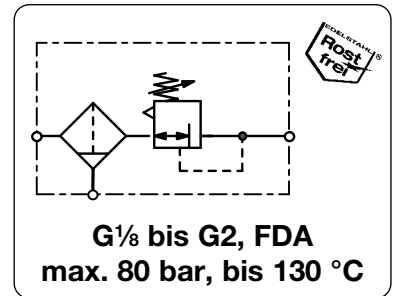

Abmessungen	Behälter-	Volumen-	Filter-	Anschluss-	Druck-	Bestell-	
A B C	Inhalt	strom	porenweite	gewinde	Regelbereich	Nummer	C*
mm mm mm	l	l/min*1	µm	G	bar		

Filterdruckregler							B3000	
137	304	168	0,5	4500	5	G¾	0,8... 8	B3000-06G
							1,5... 15	B3000-06GD
							3,0... 30	B3000-06GE
							5,0... 50	B3000-06GF
							0,8... 8	B3000-06
							1,5... 15	B3000-06D
137	304	168	0,5	4500	5	G1	0,8... 8	B3000-08G
							1,5... 15	B3000-08GD
							3,0... 30	B3000-08GE
							5,0... 50	B3000-08GF
							0,8... 8	B3000-08
							1,5... 15	B3000-08D
137	304	168	0,5	4500	5	G1¼	0,8... 8	B3000-10G
							1,5... 15	B3000-10GD
							3,0... 30	B3000-10GE
							5,0... 50	B3000-10GF
							0,8... 8	B3000-10
							1,5... 15	B3000-10D
248	304	168	0,5	4500	5	G1½	0,8... 8	B3000-1AG
							1,5... 15	B3000-1AGD
							3,0... 30	B3000-1AGE
							5,0... 50	B3000-1AGF
							0,8... 8	B3000-1A
							1,5... 15	B3000-1AD
							3,0... 30	B3000-1AE
							5,0... 50	B3000-1AF



Zubehör, siehe folgende Seite

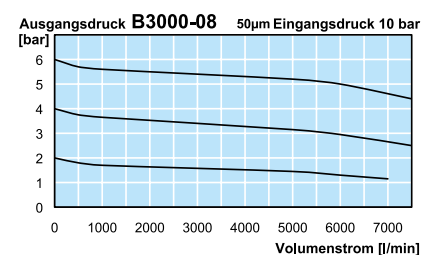
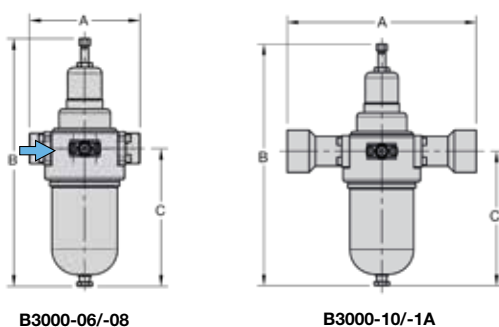

*1 bei 8 bar Eingangsdruck, 6 bar Ausgangsdruck und 1 bar Druckabfall

* Produktgruppe



Beschreibung	Filterdruckregler mit Behälter ohne Sichtglas komplett aus Edelstahl. Als Regelsystem dient bis Baugröße G½ und Regelbereich 15 bar eine Membrane, ab 30 bar und weitere Baugrößen ein Kolben.	
Medium	Druckluft, Gase oder Flüssigkeiten	
Eingangsdruck	max. 16 bar (Ablassautomat), max. 30 bar (Handablass), 50 bar oder wahlweise 80 bar (nur mit Verschlussch.) mit Einstellschraube, ab B3000-12 mit Knebel, max. 50 bar bei B3000-02 bis -16, wahlweise 80 bar	
Einstellung	rücksteuerbar (Sekundärentlüftung), wahlweise nicht rücksteuerbar	
Rücksteuerung	G¼ beidseitig, G½ bei B3000-01/-A2, eine Verschlusschraube wird mitgeliefert	
Manometeranschluss	50 µm und 5 µm, aus Edelstahl	
Filterelement	Behälter Edelstahlausführung ohne Sichtglas	
Entleerung	Handablass bei B3000-01/-A2 und max. 30 bar, Ablassautomat (max. 16 bar) für G¼ (02) bis G2 Verschlusschraube bei 50 bar und 80 bar	
Temperaturbereich	-20 °C bis 80 °C, NBR, EPDM oder FKM, oder Tieftemperaturausführung -40 °C	-20 °C bis 130 °C, Hochtemperaturausführung
Werkstoffe	Gehäuse / Behälter / Innenteile: Edelstahl 316L, W.-Nr. 1.4404 O-Ringe: FKM, wahlweise EPDM Membrane: PTFE auf NBR-Träger, Edelstahl	

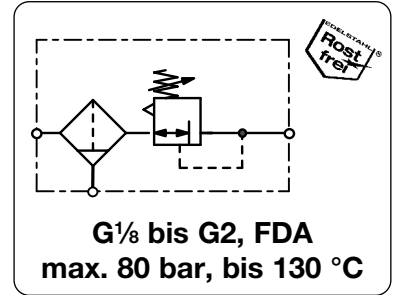

Abmessungen	Behälter-	Volumen-	Filter-	Anschluss-	Druck-	Bestell-	
A B C	Inhalt	strom	porenweite	gewinde	Regelbereich	Nummer	C*
mm mm mm	l	l/min*1	µm	G	bar		

Filterdruckregler

B3000

174	483	213	1,0	17500	5	G1½	0,8 ... 8	B3000-12G
							1,5 ... 15	B3000-12GD
							3,0 ... 30	B3000-12GE
							5,0 ... 50	B3000-12GF
							0,8 ... 8	B3000-12
							1,5 ... 15	B3000-12D
174	483	213	1,0	17500	5	G2	3,0 ... 30	B3000-12E
							5,0 ... 50	B3000-12F
							0,8 ... 8	B3000-16G
							1,5 ... 15	B3000-16GD
							3,0 ... 30	B3000-16GE
							5,0 ... 50	B3000-16GF
				23000	50		0,8 ... 8	B3000-16
							1,5 ... 15	B3000-16D
							3,0 ... 30	B3000-16E
							5,0 ... 50	B3000-16F



B3000-12/-16



Zubehör, siehe folgende Seite

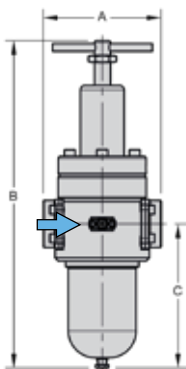

B3000-12/-16

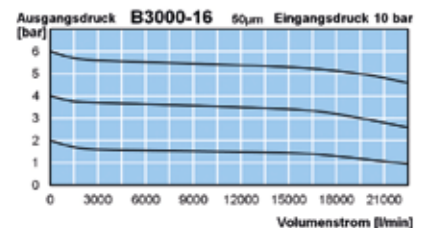

*1 bei 8 bar Eingangsdruck, 6 bar Ausgangsdruck und 1 bar Druckabfall

* Produktgruppe



Beschreibung	Filterdruckregler mit Behälter ohne Sichtglas komplett aus Edelstahl. Als Regelsystem dient bis Baugröße G $\frac{1}{2}$ und Regelbereich 15 bar eine Membrane, ab 30 bar und weitere Baugrößen ein Kolben.	
Medium	Druckluft, Gase oder Flüssigkeiten	
Eingangsdruck	max. 16 bar (Ablassautomat), max. 30 bar (Handablass), 50 bar oder wahlweise 80 bar (nur mit Verschlussch.) mit Einstellschraube, ab B3000-12 mit Knebel, max. 50 bar bei B3000-02 bis -16, wahlweise 80 bar	
Einstellung	rücksteuerbar (Sekundärentlüftung), wahlweise nicht rücksteuerbar	
Rücksteuerung	G $\frac{1}{4}$ beidseitig, G $\frac{1}{2}$ bei B3000-01/-A2, eine Verschlusschraube wird mitgeliefert	
Manometeranschluss	50 μ m und 5 μ m, aus Edelstahl	
Filterelement	Behälter Edelstahl ausführung ohne Sichtglas	
Entleerung	Handablass bei B3000-01/-A2 und max. 30 bar, Ablassautomat (max. 16 bar) für G $\frac{1}{4}$ (02) bis G2 Verschlusschraube bei 50 bar und 80 bar	
Temperaturbereich	-20 °C bis 80 °C, NBR, EPDM oder FKM, oder Tieftemperaturausführung -40 °C	-20 °C bis 130 °C, Hochtemperaturlösung
Werkstoffe	Gehäuse / Behälter / Innenteile: Edelstahl 316L, W.-Nr. 1.4404 O-Ringe: FKM, wahlweise EPDM Membrane: PTFE auf NBR-Träger, Edelstahl	

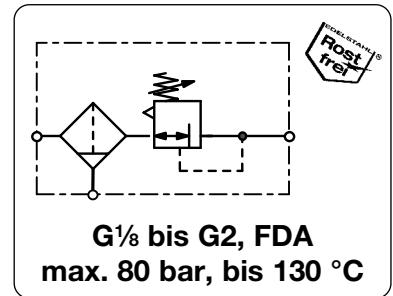

Abmessungen	Behälter-	Volumen-	Filter-	Anschluss-	Druck-	Bestell-
A B C	Inhalt	strom	porenweite	gewinde	Regelbereich	Nummer
mm mm mm	l	l/min*1	μ m	G	bar	

Wahlweise Ausführung, es ist der entsprechende Buchstabe hinzuzufügen

NPT	Anschlussgewinde	für G $\frac{1}{4}$ (02) bis G2	B3000-... N
0,1 ... 1,5 bar Regelbereich			B3000-... A
0,2 ... 3 bar Regelbereich			B3000-... B
Handablass	max. 30 bar	für G $\frac{1}{4}$ (02) bis G2	B3000-... H
Ablassautomat	max. 16 bar	für G $\frac{1}{4}$ (02) bis G2	B3000-... R
nicht rücksteuerbar	ohne Sekundärentlüftung		B3000-... K
P$_1$: max. 80 bar		für G $\frac{1}{4}$ (02) bis G1 $\frac{1}{2}$ (1A)	B3000-... X48
bis -40 °C	Tieftemperaturausführung		B3000-... X51
bis 130 °C	Hochtemperaturlösung		B3000-... X54
EPDM-O-Ring			B3000-... E
EPDM-O-Ring	FDA-Zulassung		B3000-... TD
Edelstahlmembrane	nicht für Wasser	für G $\frac{1}{4}$ (02) bis G $\frac{1}{2}$	B3000-... S
Ammoniak NH$_3$		P $_1$ max. 15 bar	B3000-... 02
Kohlendioxid CO$_2$			B3000-... 03
Argon Ar			B3000-... 05
Stickstoff N$_2$			B3000-... 07
Helium He			B3000-... 09
Wasserstoff H$_2$			B3000-... 11
Methan CH$_4$			B3000-... 13
Erdgas*3			B3000-... 14
Sauerstoff O$_2$			B3000-... 15
Propan C$_3$H$_8$			B3000-... 16
Lachgas N$_2$O			B3000-... 17
Flanschanschluss	siehe Kapitelende/Flansche		B3000-... F.

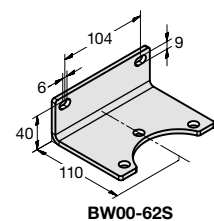
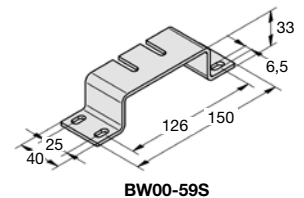
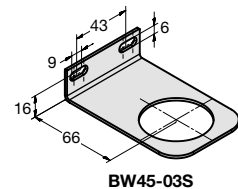
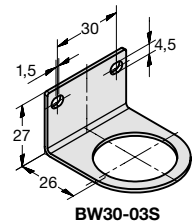

Zubehör, lose beigelegt

Manometer	\varnothing 40 mm, 0...*2 bar, G $\frac{1}{8}$	für G $\frac{1}{8}$ und G $\frac{1}{4}$ (A2)	MS4001-..*2
	\varnothing 50 mm, 0...*2 bar, G $\frac{1}{4}$	für G $\frac{1}{4}$ bis G $\frac{1}{2}$	MS5002-..*2
	\varnothing 63 mm, 0...*2 bar, G $\frac{1}{4}$	für G $\frac{3}{4}$ bis G2	MS6302-..*2
Befestigungswinkel		für G $\frac{1}{8}$ und G $\frac{1}{4}$ (A2)	BW30-03S
Bef.-Mutter			M30x1,5SS
Befestigungswinkel		für G $\frac{1}{4}$ (02) bis G1 $\frac{1}{2}$ (1A)	BW45-03S
Bef.-Mutter			M45x1,5S
Befestigungswinkel		für G $\frac{3}{8}$ bis G1 $\frac{1}{2}$ (1A)	BW00-59S
Befestigungswinkel		für G1 $\frac{1}{2}$ (12) und G2	BW00-62S

*1 bei 8 bar Eingangsdruck, 6 bar Ausgangsdruck und 1 bar Druckabfall
*2 04 = 0...4 bar, 10 = 0...10 bar, 16 = 0...16 bar, 60 = 0...60 bar

*3 ohne DVGW-Zulassung

* Produktgruppe



Beschreibung Filter mit Behälter ohne Sichtglas komplett aus Edelstahl, äußerst robust. Er wird u.a. in der Chemie, Erdölverarbeitung sowie in der Nahrungsmittelindustrie und Medizintechnik eingesetzt.

Medium Druckluft, Gase oder Flüssigkeiten

Filterelement 50 µm, wahlweise 5 µm, aus Edelstahl, Coalescingfilter 0,01 µm bei 99,99%

Behälter Edelstahlausführung ohne Sichtglas

Entleerung Verschlusschraube standardmäßig, wahlweise nur für Druckluft Handablass (30 bar), Ablassautomat (16 bar)

Betriebsdruck max. 50 bar (ohne Ablass), wahlweise Handablass (max. 30 bar) oder Ablassautomat (max. 16 bar)

Temperaturbereich 0 °C bis 80 °C, FKM oder EPDM
0 °C bis 130 °C, Hochtemperaturlösung, bei entsprechend aufbereiteter Druckluft bis -20 °C oder Tieftemperaturlösung bis -40 °C

Werkstoffe Gehäuse / Behälter: Edelstahl 316L, W.-Nr. 1.4404
Elastomere: FKM, wahlweise EPDM
Innentelle: Edelstahl 316L, W.-Nr. 1.4404

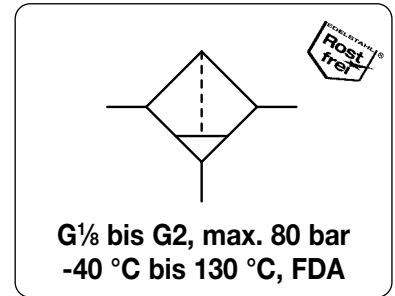

Abmessungen			Behälter- Inhalt	Volumen- strom	P ₁ max.	Filter- porenweite	Anschluss- gewinde	Bestell- nummer
A	B	C						
mm	mm	mm	l	m ³ /h*1	l/min*1	µm	G	

Filter aus Edelstahl, bis 50 bar									mit Verschlusschraube		F3000	
40	92	81	0,03	45	750	50	50	G ¹ / ₈	F3000-01			
							5		F3000-01G			
40	92	81	0,03	45	750	50	50	G ¹ / ₄	F3000-A2			
							5		F3000-A2G			
64	140	125	0,14	54	900	50	50	G ¹ / ₄	F3000-02			
							5		F3000-02G			
64	149	133					0,01		F3000-02I			
109	140	123	0,2	150	2500	50	50	G ³ / ₈	F3000-03			
							5		F3000-03G			
64	149	133					0,01		F3000-03I			
109	140	123	0,2	150	2500	50	50	G ¹ / ₂	F3000-04			
							5		F3000-04G			
79	158	138	0,2	150	2500	50	0,01		F3000-04I			
137	194	167	0,50	432	7200	50	50	G ³ / ₄	F3000-06			
							5		F3000-06G			
							0,01		F3000-06I			
137	194	167	0,50	432	7200	50	50	G1	F3000-08			
							5		F3000-08G			
							0,01		F3000-08I			
241	194	167	0,50	432	7200	50	50	G ¹ / ₄	F3000-10			
							5		F3000-10G			
							0,01		F3000-10I			
241	194	167	0,50	432	7200	50	50	G ¹ / ₂	F3000-1A			
							5		F3000-1AG			
							0,01		F3000-1AI			
174	248	213	1,00	1380	23000	50	50	G ¹ / ₂	F3000-12			
				1050	17500		5		F3000-12G			
									F3000-12G			
174	248	213	1,00	1380	23000	50	50	G2	F3000-16			
				1050	17500		5		F3000-16G			

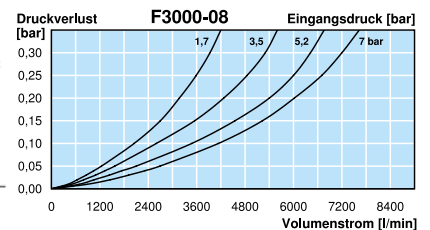
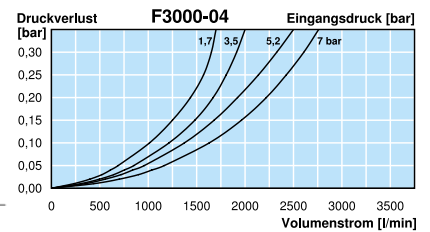
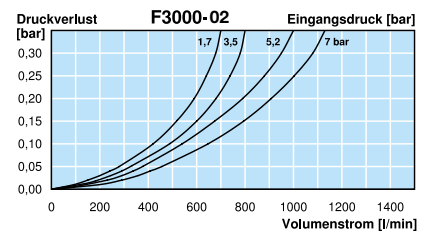
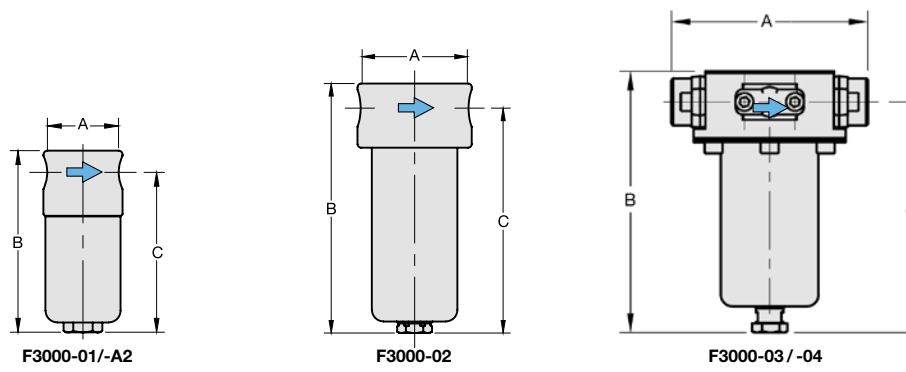

*1 bei 7 bar Betriebsdruck und 0,33 bar Druckabfall

Anbaugeräte: siehe Kapitel Druckluft-Wartungseinheiten
Ersatzteile: siehe separate Ersatzteilliste

PDF CAD
www.aircom.net

* Produktgruppe



Bestellbeispiel:
F3000-01

Beschreibung	Filter mit Behälter ohne Sichtglas komplett aus Edelstahl, äußerst robust. Er wird u.a. in der Chemie, Erdölverarbeitung sowie in der Nahrungsmittelindustrie und Medizintechnik eingesetzt.
Medium	Druckluft, Gase oder Flüssigkeiten
Filterelement	50 µm, wahlweise 5 µm, aus Edelstahl, Coalescingfilter 0,01 µm bei 99,99%
Behälter	Edelstahlausführung ohne Sichtglas
Entleerung	Verschlusschraube standardmäßig, wahlweise nur für Druckluft Handablass (30 bar), Ablassautomat (50 bar)
Betriebsdruck	max. 50 bar (ohne Ablass), wahlweise Handablass (max. 30 bar) oder Ablassautomat (max. 16 bar)
Temperaturbereich	0 °C bis 80 °C, FKM oder EPDM 0 °C bis 130 °C, Hochtemperatursausführung, bei entsprechend aufbereiteter Druckluft bis -20 °C oder Tieftemperatursausführung bis -40 °C
Werkstoffe	Gehäuse / Behälter: Edelstahl 316L, W.-Nr. 1.4404 Elastomere: FKM, wahlweise EPDM Innentteile: Edelstahl 316L, W.-Nr. 1.4404

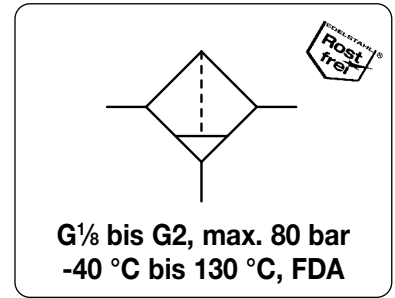

Abmessungen	Behälter-	Volumen-	P ₁	Filter-	Anschluss-	Bestell-
A B C	Inhalt	strom	max.	porenweite	gewinde	Nummer
mm mm mm	l	m ³ /h*1	bar	µm	G	

Wahlweise Ausführung, es ist der entsprechende Buchstabe hinzuzufügen

NPT	Anschlussgewinde					F3000-..N
P₁: max. 80 bar			für G ¹ / ₄ (02) bis G2			F3000-..X48
bis -40 °C	Tieftemperatursausführung					F3000-..X51
bis 130 °C	Hochtemperatursausführung					F3000-..X54
Handablass	max. 30 bar					F3000-..H
Ablassautomat	max. 16 bar		für G ¹ / ₄ (02) bis G2			F3000-..R
EPDM-Elastomere						F3000-..E
EPDM-Elastomere	FDA-Zulassung					F3000-..TD
Ammoniak	NH ₃		P ₁ max. 15 bar			F3000-... 02
Kohlendioxid	CO ₂					F3000-... 03
Argon	Ar					F3000-... 05
Stickstoff	N ₂					F3000-... 07
Helium	He					F3000-... 09
Wasserstoff	H ₂					F3000-... 11
Methan	CH ₄					F3000-... 13
Erdgas *2						F3000-... 14
Sauerstoff	O ₂					F3000-... 15
Propan	C ₃ H ₈					F3000-... 16
Lachgas	N ₂ O					F3000-... 17
Flanschanschluss	siehe Kapitelende/Flansche					F3000-... F.

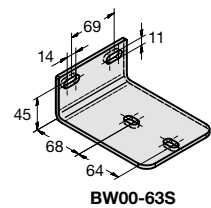
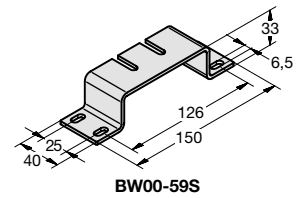
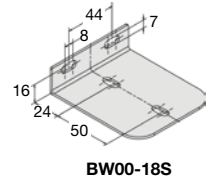
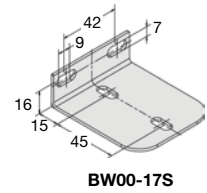

Zubehör, lose beigelegt

Befestigungswinkel	für G ¹ / ₄ (02)	BW00-17S
	für G ¹ / ₂ (nur 041)	BW00-18S
	für G ³ / ₈ bis G ¹ / ₂ (1A)	BW00-59S
	für G ¹ / ₂ (12) und G2	BW00-63S

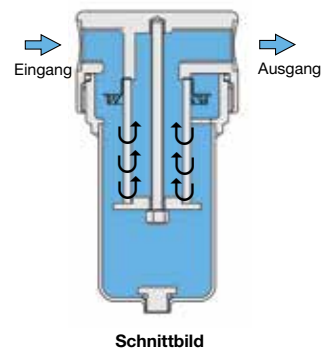
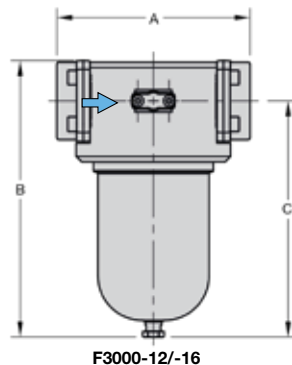
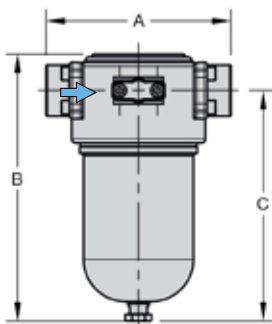

*1 bei 7 bar Betriebsdruck und 0,33 bar Druckabfall

*2 ohne DVWG-Zulassung

* Produktgruppe

Anbaugeräte: siehe Kapitel Druckluft-Wartungseinheiten
Ersatzteile: siehe separate Ersatzteilliste

PDF CAD
www.aircom.net

Bestellbeispiel:
BW00-17S

Beschreibung	Filter mit Behälter ohne Sichtglas komplett aus Edelstahl, äußerst robust, für Druckluft, Gase oder Flüssigkeiten. Er wird u.a. in der Chemie, Erdölverarbeitung sowie in der Nahrungsmittelindustrie und Medizintechnik eingesetzt.		
Filterelement	50 µm, wahlweise 5 µm, aus Edelstahl oder Coalescing 0,01 µm / 99,99 %		
Behälter	Edelstahlausführung ohne Sichtglas		
Betriebsdruck	max. 220 bar		
Temperaturbereich	-20 °C bis 60 °C		
Werkstoffe	Gehäuse: Edelstahl 316L, W.-Nr. 1.4404, Behälter: Edelstahl 316L, W.-Nr. 1.4404 Innentteile: Edelstahl 316L, W.-Nr. 1.4404	wahlweise Messing Filterelemente 5/50 µm: Elastomere:	Edelstahl 316L FKM, wahlweise EPDM

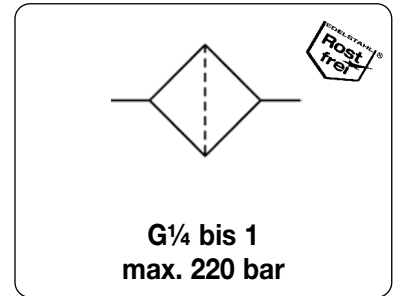

Abmessungen			Behälter- Inhalt	Volumen- strom	Filter- porenweite	Anschluss- gewinde	Bestell- nummer
A	B	C					
mm	mm	mm	l	m ³ /h*1	µm	G	C*

Filter aus Edelstahl, bis 220 bar				50 bzw. 5 µm		FH3		
70	123	99	0,04	120	2000	5	G $\frac{1}{4}$	FH3-02G
				160	2670	50	G $\frac{1}{4}$	FH3-02
				120	2000	5	G $\frac{3}{8}$	FH3-03G
				160	2670	50	G $\frac{3}{8}$	FH3-03
170	123	99	0,04	120	2000	5	G $\frac{1}{2}$	FH3-04G
				160	2670	50	G $\frac{1}{2}$	FH3-04
204	145	125	0,08	240	4000	5	G $\frac{3}{4}$	FH3-06G
				320	5530	50	G $\frac{3}{4}$	FH3-06
204	145	125	0,08	240	4000	5	G1	FH3-08G
				320	5530	50	G1	FH3-08



Wahlweise Ausführung, es ist der entsprechende Buchstabe hinzuzufügen

Coalescingfilter	0,01 µm / 99,99 %, in Messing	für G $\frac{1}{4}$ bis G $\frac{1}{2}$	FH3- .. IMS
	0,01 µm / 99,99 %, in Edelstahl	für G $\frac{1}{4}$ bis G $\frac{1}{2}$	FH3- .. I
	0,01 µm / 99,99 %, in Edelstahl u. Messing	für G $\frac{3}{4}$ bis G1	FH3- .. I
NPT	Anschlussgewinde		FH3- .. N
EPDM-Elastomere			FH3- .. E
Gehäuse aus Messing			FH3- .. MS
Ammoniak	NH ₃	P ₁ max. 15 bar	FH3- ... 02
Kohlendioxyd	CO ₂		FH3- ... 03
Argon	Ar		FH3- ... 05
Stickstoff	N ₂		FH3- ... 07
Helium	He		FH3- ... 09
Wasserstoff	H ₂		FH3- ... 11
Methan	CH ₄		FH3- ... 13
Sauerstoff	O ₂		FH3- ... 15
Propan	C ₃ H ₈		FH3- ... 16
Lachgas	N ₂ O		FH3- ... 17
Wasser	H ₂ O		FH3- ... W



Zubehör, lose beigelegt

Befestigungswinkel mit Schrauben

BW00-17S

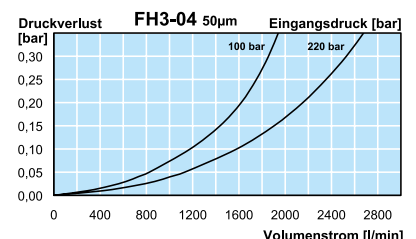
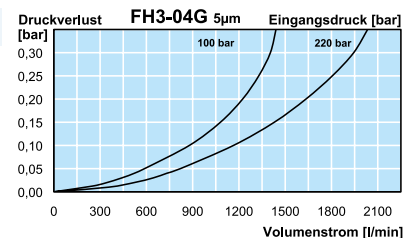
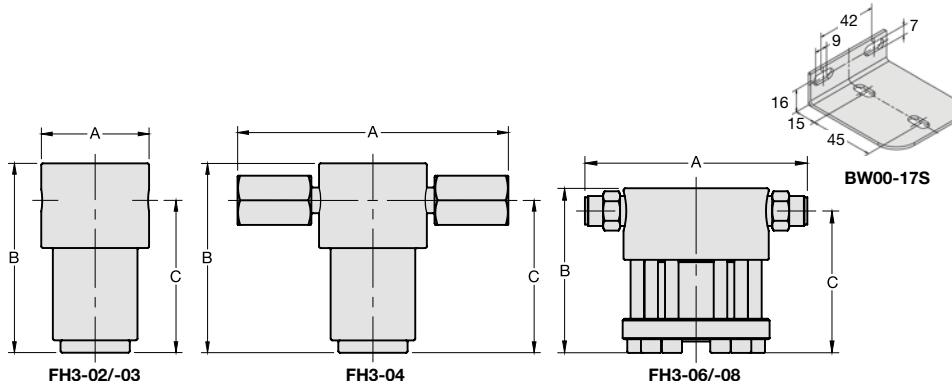

*1 bei max. Betriebsdruck

* Produktgruppe

Anbaugeräte: siehe Kapitel Druckluft-Wartungseinheiten
Ersatzteile: siehe separate Ersatzteilliste

PDF CAD
www.aircom.net

Bestellbeispiel:
FH3-02G

Beschreibung	Filter zum Ausscheiden von Öl, Wasser und Feststoffverunreinigungen aus Druckluft, Gasen und vielen Medien in der Chemie, Erdölverarbeitung, Nahrungsmittelindustrie und Medizintechnik.
Filterelement	Borosilikatfasermedium A 901 mit Edelstahlstützmaterial und innenliegender Drainageschicht aus Edelstahl. Coalescingeffekt durch extrem tiefes Glasfaserbett und großem Hohrraummantel. Anströmung von innen nach außen, durch Pfeil gekennzeichnet.
Abscheidegrad	99,99% bei 25 µm Partikelgröße, Restölgehalt ≤10 mg/m ³ , Δp= 0,03 bar
Standzeit	Extrem lange Standzeit durch die Plissierung des Filters. Es können erheblich mehr Feststoffpartikel als sonst üblich bei geringem Differenzdruck gespeichert werden.
Filterwechsel	Ab 0,35 bar Differenzdruck ist das Filterelement zu wechseln, spätestens nach einem Jahr.
Entleerung	ohne Ablass standardmäßig, wahlweise Handablass
Betriebsdruck	max. 500 bar
Temperaturbereich	1 °C bis 60 °C bei Coalescingfilter und Filterelement X1 1 °C bis 40 °C bei Filterelement XA 1 °C bis 25 °C bei Filterelement AC
Werkstoffe	Gehäuse: Edelstahl 304, W.-Nr. 1.4301 Elastomere: NBR

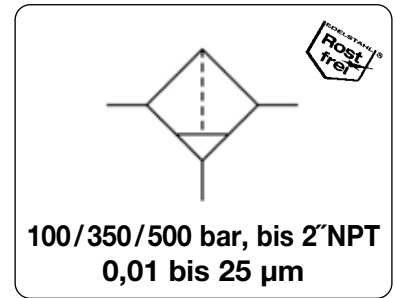

Abmessungen			Behälter-	Volumen-	Anschluss-		Bestell-
A	B	C	Ausführung	Inhalt	strom *2	gewinde	Nummer
mm	mm	mm	aus / mit	l	m ³ /h	l/min	NPT

Hochdruckfilter bis 100 bar								
ohne Handablass, 99,99% bei 25 µm Restölgehalt ≤ 10 mg/m ³								
60	117	17	Edelstahl/	0,04	40	660	3/8" NPT	FB100 FB100-03C
79	140	21	o. Handablass	0,10	100	1660	3/8" NPT	FB100-A3C
78	214	23		0,40	270	4500	1/2" NPT	FB100-04C
78	264	23		0,50	460	7660	1/2" NPT	FB100-A4C
114	270	30		1,20	680	11300	3/4" NPT	FB100-06C
114	420	30		1,90	1200	20000	1" NPT	FB100-08C
174	481	50		2,90	1700	28000	1 1/2" NPT	FB100-12C
174	784	50		5,40	3400	55000	2" NPT	FB100-16C



Hochdruckfilter bis 350 bar								
ohne Handablass, 99,99% bei 25 µm Restölgehalt ≤ 10 mg/m ³								
60	117	17	Edelstahl/	0,04	52	860	1/4" NPT	FB350 FB350-02C
79	140	21	o. Handablass	0,10	130	2160	3/8" NPT	FB350-03C
78	214	23		0,40	351	5850	3/8" NPT	FB350-A3C
78	264	23		0,50	598	9960	1/2" NPT	FB350-04C
114	270	30		1,20	884	14730	3/4" NPT	FB350-06C
114	420	30		1,90	1560	26000	1" NPT	FB350-08C
174	481	50		2,90	2210	36830	1" NPT	FB350-A8C
174	784	50		5,40	4420	73660	1 1/2" NPT	FB350-12C



Hochdruckfilter bis 500 bar								
ohne Handablass, 99,99% bei 25 µm Restölgehalt ≤ 10 mg/m ³								
60	117	17	Edelstahl/	0,04	56	930	1/4" NPT	FB500 FB500-02C
79	140	21	o. Handablass	0,10	140	2330	3/8" NPT	FB500-03C
113	221	25		0,40	378	6300	3/8" NPT	FB500-A3C
113	271	25		0,50	644	10730	1/2" NPT	FB500-04C

Wahlweise Ausführung, es ist der entsprechende Buchstabe hinzuzufügen

Differenzdruckmano.	ohne Kontakt, bis 350 bar					FB...D
Handablass	Nadelventil		bis 350 bar			FB...H
	Nadelventil		bis 500 bar			FB...H
	Abscheidegrad	Restölgehalt	Δp ¹			
5 µm Filterelement	99,99%,	< 5 mg/m ³ ,	0,04 bar			FB...X5
1 µm Filterelement	99,9999%,	< 0,1 mg/m ³ ,	0,04 bar			FB...X1
0,01 µm Filterelement	99,99999%,	< 0,01 mg/m ³ ,	0,08 bar			FB...XA
0,01 µm Filterelement	99,99999%,	< 0,003 mg/m ³ ,	0,04 bar			FB...AC

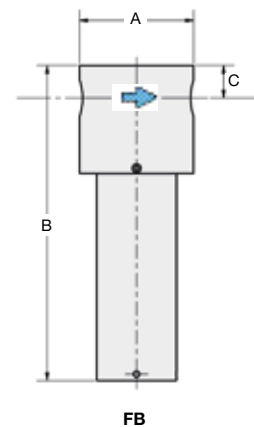

*1 Anfangsdruckverlust

*2 bei max. Betriebsdruck

QUETSCHVENTIL / 2/2-WEGEVENTIL

QE

Beschreibung	2/2-Wegeventil in der Bauart als Quetschventil mit vollem Volumenquerschnitt und tottraumfrei. Zusetzen und Verstopfen ist ausgeschlossen. Die Reibungsverluste sind minimal.	
Medium	Druckluft, Gase, Flüssigkeiten oder andere pastöse oder pulverförmige Medien. Festkörper werden beim Absperren eingeschlossen.	
Manschette	Gewebeverstärkt, hochelastisch und abriebfest. Einfaches und schnelles Auswechseln möglich.	
Drücke	Betriebsdruck: max. 4,0 bar Differenzdruck: max. 2,5 bar	Steuerdruck: max. 6,5 bar Schließdruck: P ₁ + 2,5 bar bis DN32, P ₁ + 2 bar ab DN40
Vakuum	Bei Vakuum > 100 mbar ist steuerseitig ein Unterdruckausgleich zu schaffen.	
Einbaulage	beliebig, bei waagrechtem Einbau sollte der Steueranschluss oben sein	
Temperaturbereich	0 °C bis max. 100 °C, je nach Manschettenwerkstoff	
Werkstoffe	Gehäuse: Edelstahl 316L, W.-Nr. 1.4435 Manschette: je nach gewählter Ausführung	

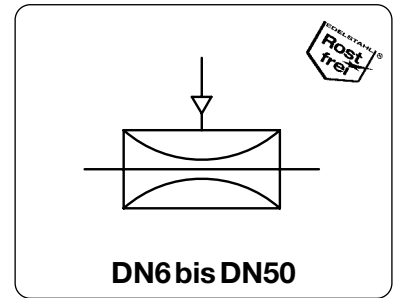

Abmessungen	Nennweite	Kammerinhalt	Steueranschluss	Betriebsdruck	Anschlussgewinde	Bestellnummer
A	Ø					
mm	mm	DN	M5/G	max. bar	G	

Volumenstromregelventil			Betriebsdruck max. 4 bar, Steuerdruck max. 2,5 bar über Betriebsdruck		QE		
70	26	6	0,01	M5	4	G¼	QE06-02NR
80	38	10	0,03	M5	4	G¾	QE10-03NR
95	44	15	0,04	G½	4	G½	QE15-04NR
110	55	20	0,05	G½	4	G¾	QE20-06NR
125	60	25	0,07	G½	4	G1	QE25-08NR
140	73	32	0,10	G¾	4	G1¼	QE32-10NR
150	83	40	0,13	G¾	4	G1½	QE40-12NR
185	99	50	0,28	G¼	4	G2	QE50-16NR



Wahlweise Ausführung, es ist der entsprechende Buchstabe hinzuzufügen

Manschette NR	Naturkautschuk, schwarz	80 °C	QE . . . NR
Manschette NRL	Kautschuk, Lebensmittelqualität, schwarz	70 °C	QE . . . NL
Manschette NRLH	Kautschuk, Lebensmittelqualität, hell	70 °C	QE . . . NH
Manschette NBR	Nitrilkautschuk, Lebensmittelqualität	80 °C	QE . . . NB
Manschette EPDM	Ethylen-Propylen-Kautsch., Lebensmittelq., schwarz	100 °C	QE . . . EP
Manschette FKM	Fluorkautschuk, schwarz	n.QE06 100 °C	QE . . . FK
Manschette CR	Chloroprenkautschuk/Neopren, schwarz	n.QE06 80 °C	QE . . . CR
Manschette CSM	Naturkautschuk, Chlorsulfonylpolyethylen	n.QE06 80 °C	QE . . . CS

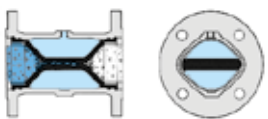
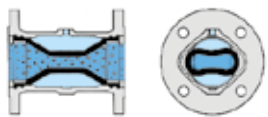
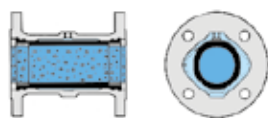

Schließvorgang

Magnetventil-Ansteuerung

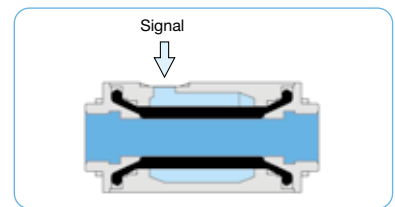
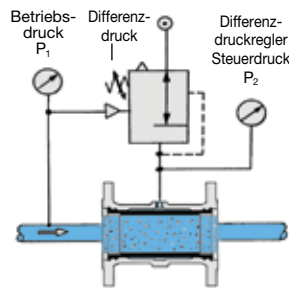
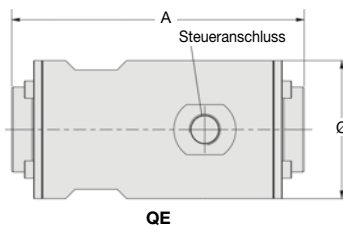

Weitere Quetschventile aus POM oder Aluminium siehe Kapitel Sondergeräte

PDF CAD
www.aircom.net

* Produktgruppe



Bestellbeispiel:
QE06-02NR

Beschreibung	Druckluftöler mit Behälter ohne Sichtglas, äußerst robust, mit manueller Einstellung der Öltropfmenge.		
Behälter	Edelstahlausführung ohne Sichtglas		
Betriebsdruck	max. 50 bar		
Temperaturbereich	0 °C bis 80 °C, FKM oder EPDM 0 °C bis 130 °C, Hochtemperaturlösung, bei entsprechend aufbereiteter Druckluft bis -20 °C oder Tieftemperaturlösung bis -40 °C		
Werkstoffe	Gehäuse: Edelstahl 316L, W.-Nr. 1.4404 Behälter: Edelstahl 316L, W.-Nr. 1.4404	Elastomere: FKM Innentelle: Edelstahl 316L, W.-Nr. 1.4404	

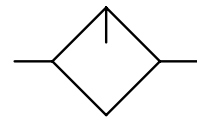

**G¹/₄ bis G2, max. 50 bar
-40 °C bis 130 °C**

Abmessungen			Behälter- inhalt	Volumen- strom		Betriebs- druck	Anschluss- gewinde	Bestell- nummer
A	B	C		m ³ /h*1	l/min*1			
mm	mm	mm	l			max. bar	G	



Druckluftöler			Betriebsdruck max. 50 bar				L3000	
64	174	130	0,14	54	900	50	G ¹ / ₄	L3000-02
109	161	121	0,20	144	2400	50	G ³ / ₈	L3000-03
				144	2400		G ¹ / ₂	L3000-04
137	201	168	0,50	480	8000	50	G ³ / ₄	L3000-06
				480	8000		G1	L3000-08
241	201	168	0,50	480	8000	50	G ¹ / ₄	L3000-10
				480	8000		G ¹ / ₂	L3000-1A
171	278	218	1,00	720	12000	50	G ¹ / ₂	L3000-12
				720	12000		G2	L3000-16



L3000-02



L3000-03/-04



L3000-12

Wahlweise Ausführung, es ist der entsprechende Buchstabe hinzuzufügen

NPT	Anschlussgewinde		L3000-.. N
bis -40 °C	Tieftemperaturlösung	ab G ¹ / ₄	L3000-.. X51
bis 130 °C	Hochtemperaturlösung	ab G ¹ / ₄	L3000-.. X54
Flanschanschluss	siehe Kapitelende/Flansche		L3000-.. F.

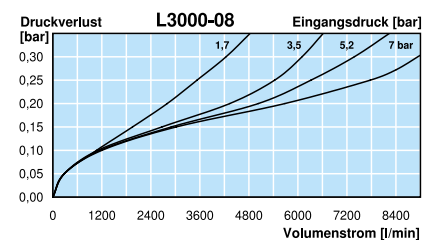
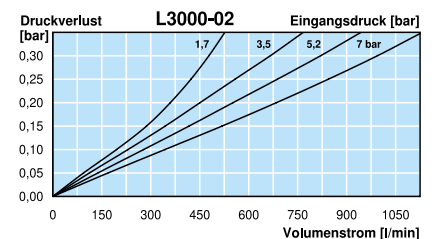
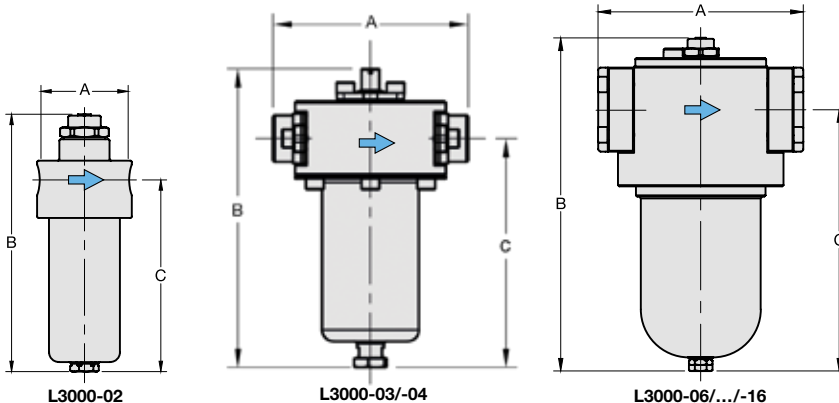

*1 bei 7 bar Betriebsdruck und 0,33 bar Druckabfall

Anbaugeräte: siehe Kapitel Druckluft-Wartungseinheiten

PDF CAD
www.aircom.net

* Produktgruppe



Bestellbeispiel:
L3000-02

Beschreibung	Wartungseinheit komplett aus Edelstahl, äußerst robust. Sie werden u.a. in der Chemie, Erdölverarbeitung sowie in der Nahrungsmittelindustrie und Medizintechnik eingesetzt.
Medium	Druckluft, Gase oder Flüssigkeiten
Eingangsdruck	max. 50 bar (ohne Ablass), wahlweise 30 bar (Handablass) max. 30 bar bei C3002-01H
Einstellung	mit Sechskantschraube
Rücksteuerung	rücksteuerbar (Sekundärentlüftung), wahlweise nicht rücksteuerbar
Manometeranschluss	G $\frac{1}{4}$ beidseitig, G $\frac{3}{8}$ bei C3002-01, 1 Verschlusschraube wird mitgeliefert
Filterelement	50 μ m, wahlweise 5 μ m, aus Edelstahl
Behälter	Edelstahlausführung ohne Sichtglas
Entleerung	Verschlusschraube standard, wahlweise Handablass (max. 30 bar) oder Ablassautomat (max. 16 bar)
Temperaturbereich	-20 °C bis 80 °C, FKM oder EPDM -20 °C bis 130 °C, Hochtemperaturausführung oder Tieftemperaturausführung bis -40 °C
Werkstoffe	Gehäuse: Edelstahl 316L, W.-Nr. 1.4404 O-Ringe: FKM, wahlweise EPDM Behälter: Edelstahl 316L, W.-Nr. 1.4404 Innenteile: Edelstahl 316L, W.-Nr. 1.4404

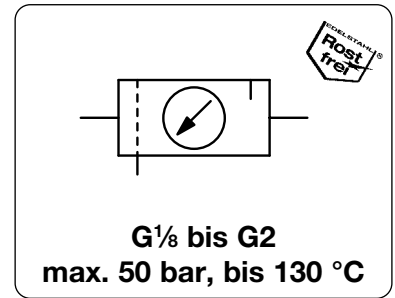

Abmessungen			Kombination	Volumenstrom		Anschluss-	Bestell-
A	B	C	bestehend	m ³ /h*1	l/min*1	gewinde	Nummer
mm	mm	mm	aus			G	

Wartungseinheit 2-teilig				P ₁ : max. 50 bar, Verschlusschraube, rücksteuerbar, mit Mano	P ₂ : 0,5...8 bar,	50 μ m,	C3002
90	155	85	B+L3000	17	280	G $\frac{1}{8}$	C3002-01H
138	246	124		48	800	G $\frac{1}{4}$	C3002-02
138	246	124		48	800	G $\frac{3}{8}$	C3002-03
168	255	128		180	3000	G $\frac{1}{2}$	C3002-04
289	304	168		360	6000	G $\frac{3}{4}$	C3002-06
289	304	168		360	6000	G1	C3002-08
393	304	168		360	6000	G1 $\frac{1}{4}$	C3002-10
393	304	168		360	6000	G1 $\frac{1}{2}$	C3002-1A
362	482	213		1200	20000	G1 $\frac{1}{2}$	C3002-12
362	482	213		1200	20000	G2	C3002-16



Wahlweise Ausführung, es ist der entsprechende Buchstabe hinzuzufügen

5 μm Filterelement		C3002-..G
NPT	Anschlussgewinde	für G $\frac{1}{4}$ bis G2 C3002-..N
Regelbereich 0,2... 3 bar		C3002-..B
Regelbereich 1 ...15 bar	P ₁ max. 50 bar	C3002-..D
Handablass	max. 30 bar	C3002-..H
Ablassautomat	max. 16 bar	für G $\frac{1}{4}$ bis G1 C3002-..R
bis -40 °C	Tieftemperaturausführung	C3002-..X51
bis 130 °C	Hochtemperaturausführung	C3002-..X54
EPDM-Elastomere		C3002-..E
Flanschanschluss	siehe Kapitelende / Flansche	C3002-..F.



Zubehör, lose beigelegt

Befestigungswinkel	für G $\frac{1}{8}$	BW30-03S
Bef.-Mutter		M30x1,5S
Befestigungswinkel	für G $\frac{1}{4}$, G $\frac{3}{8}$, G $\frac{3}{4}$ bis G1 $\frac{1}{2}$ (1A)	BW45-03S
Bef.-Mutter		M45x1,5S
Befestigungswinkel	für G $\frac{1}{2}$	BW50-01S
Bef.-Mutter		M50x1,5S
Befestigungswinkel	für G1 $\frac{1}{2}$ (12) und G2	BW00-62S

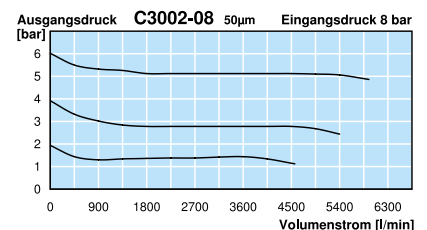
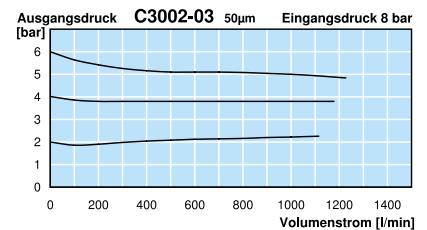
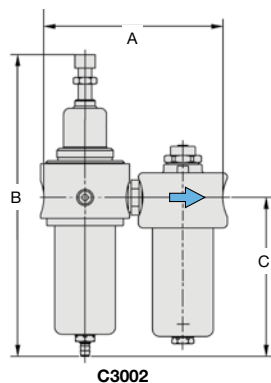

*1 bei 8 bar Eingangsdruck, 6 bar Ausgangsdruck und 1 bar Druckabfall

* Produktgruppe

Weitere Details: siehe Kapitel der einzelnen Geräte
Ersatzteile: siehe separate Ersatzteilliste

PDF CAD
www.aircom.net



Bestellbeispiel:
C3002-01H

DRUCKLUFT-WARTUNGSEINHEITEN 3-TEILIG, KOMPLETT AUS EDELSTAHL, BIS 50 BAR C3003

Beschreibung	Wartungseinheit komplett aus Edelstahl, äußerst robust. Sie werden u.a. in der Chemie, Erdölverarbeitung sowie in der Nahrungsmittelindustrie und Medizintechnik eingesetzt.
Medium	Druckluft, Gase oder Flüssigkeiten
Eingangsdruck	max. 30 bar, wahlweise max. 50 bar, (bei Regelbereich bis 15 bar)
Einstellung	mit Sechskantschraube
Rücksteuerung	rücksteuerbar (Sekundärentlüftung), wahlweise nicht rücksteuerbar
Manometeranschluss	G $\frac{1}{4}$ beidseitig, 1 Verschlusschraube wird mitgeliefert
Filterelement	50 μ m, wahlweise 5 μ m, aus Edelstahl
Behälter	Edelstahlausführung ohne Sichtglas
Entleerung	Verschlusschraube standard, wahlweise Handablass (max. 30 bar) oder Ablassautomat (max. 16 bar)
Temperaturbereich	-20 °C bis 80 °C, FKM oder EPDM
	-20 °C bis 130 °C, Hochtemperaturlösung oder Tieftemperaturlösung bis -40 °C
Werkstoffe	Gehäuse: Edelstahl 316L, W.-Nr. 1.4404 O-Ringe: FKM, wahlweise EPDM Behälter: Edelstahl 316L, W.-Nr. 1.4404 Innenteile: Edelstahl 316L, W.-Nr. 1.4404 Membrane: teflonisiertes NBR, wahlweise EPDM oder FKM

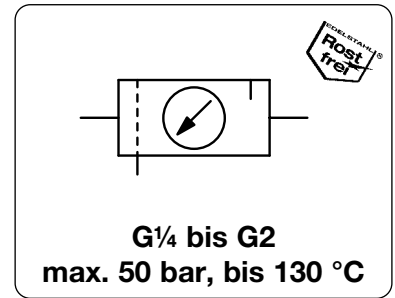

Abmessungen			Kombination	Volumenstrom		Anschluss-	Bestell-
A	B	C	bestehend	m ³ /h*1	l/min*1	gewinde	Nummer
mm	mm	mm	aus			G	

Wartungseinheit 3-teilig				P ₁ : max. 30 bar, P ₂ : 0,5...8 bar, 50 μ m, Verschlusschraube, rücksteuerbar, mit Mano	C3003		
212	168	130	F+R+L3000	42	700	G $\frac{1}{4}$	C3003-02
257	167	130		132	2200	G $\frac{1}{2}$	C3003-04
427	219	168		231	3850	G $\frac{3}{4}$	C3003-06
455	286	226		432	7200	G1	C3003-08
531	286	226		432	7200	G1 $\frac{1}{4}$	C3003-10
531	286	226		432	7200	G1 $\frac{1}{2}$	C3003-1A
553	390	262		720	12000	G1 $\frac{1}{2}$	C3003-12
553	390	262		780	13000	G2	C3003-16



C3003-04

Wahlweise Ausführung, es ist der entsprechende Buchstabe hinzuzufügen

5 μ m Filterelement		C3003-..G
NPT	Anschlussgewinde	C3003-..N
Regelbereich 0,2... 3 bar		C3003-..B
Regelbereich 1 ...15 bar	P ₁ max. 50 bar	C3003-..D
Handablass	max. 30 bar	C3003-..H
Ablassautomat	max. 16 bar	C3003-..R
bis -40 °C	Tieftemperaturlösung	C3003-..X51
bis 130 °C	Hochtemperaturlösung	C3003-..X54
EPDM-Elastomere		C3003-..E
Flanschanschluss	siehe Kapitelende / Flansche	C3003-..F

Zubehör, lose beigelegt

Befestigungswinkel	für G $\frac{1}{4}$	BW45-03S
Bef.-Mutter		M45x1,5S
Befestigungswinkel	für G $\frac{1}{2}$	BW50-01S
Bef.-Mutter		M50x1,5S
Befestigungswinkel	für G $\frac{3}{4}$ bis G1 $\frac{1}{2}$ (1A)	BW00-59S
Befestigungswinkel	für G1 $\frac{1}{2}$ (12) und G2	BW00-62S

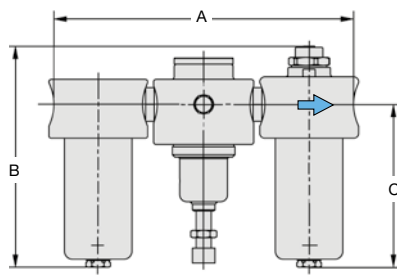

C3003

*1 bei 8 bar Eingangsdruck, 6 bar Ausgangsdruck und 1 bar Druckabfall

* Produktgruppe

Weitere Details: siehe Kapitel der einzelnen Geräte
Ersatzteile: siehe separate Ersatzteilliste

PDF CAD
www.aircom.net



Bestellbeispiel:
C3003-02



Gesamt-Gerätebreite: Gerätebreite zwischen Ein- und Ausgang, siehe Katalogseite, Maß A
 + 2 x Gesamtlänge des Flanschrippels, Maß L
 - 2 x Einschraubtiefe des Gerätes (auf Anfrage)
 = Gesamtbreite des Gerätes mit Flansch

DIN-Flansch nach DIN EN 1092-1 nach DIN 2637 bei PN100
ANSI-Flansch wahlweise nach ASME B16,5 (150 lbs) nach ASME B16,5 (300 lbs) auf Anfrage
Material Edelstahl 1.4571

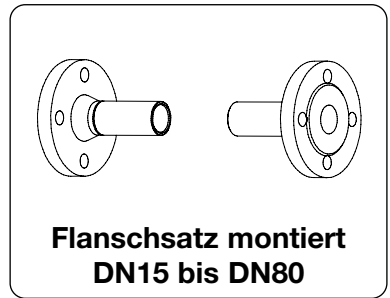

Druck max.	für Gerät	Nennweite DN	Einschraubgewinde G	Bestellnummer Anhang
------------	-----------	--------------	---------------------	----------------------

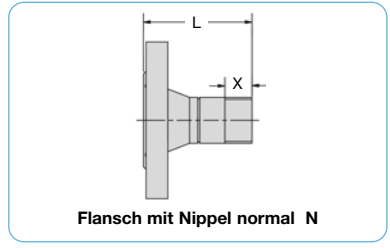

Flanschsatz, DIN, fertig montiert				F		
PN40	BD u. BM/40	F602	R119	15	G½	F1
	CM/40	F3000/40	R3000	20	G¾	F1
	C3000/40	L606	R3100/L	25	G1	F1
	D3100/L	LM/40	RZ/L	32	G1¼	F1
	DBC/L	L3000/40	R160/L	40	G1½	F1
	R120/40	FM/40		50	G2	F1
				65	G2½	F1
			80	G3	F1	
PN100	BM/100	FM	LM/100	15	G½	F6
	CM/100	F3000/100	L3000/100	20	G¾	F6
	C3000/100	R120/100	R3000/100	25	G1	F6
				32	G1¼	F6
				40	G1½	F6
				50	G2	F6
				65	G2½	F6

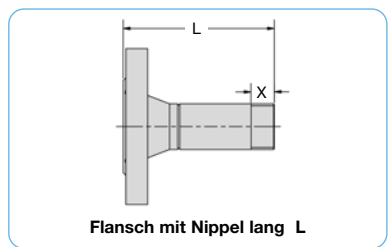

Gewinde	Nippel N		Nippel L		Gew.
	PN40	PN100	PN40	PN100	
	L mm		L mm		
G½	75	82	90	97	15
G¾	82	94	112	124	17
G1	82	100	112	130	20
G1¼	94	112	114	132	22
G1½	97	114	117	134	22
G2	100	120	120	140	26
G2½	114	138	124	148	32

Wahlweise Ausführung

ANSI-Flansch	150 lbs	F2
	300 lbs	F3
	600 lbs	F4

Filterregler	PN	Nippel*
BD	40	N
BM	40/100	N

Öler	PN	Nippel*
L606	40	N
LM	40/100	N
L3000	40/100	N

Regler	PN	Nippel*
R119	40	N
R120	40/100	N
R3000	40/100	N

Filter	PN	Nippel*
F602	40	N
FM	40/100	N
F3000	40/100	N

Booster	PN	Nippel*
R119-J	40	N
R120-J	40/100	N
R3000-J	40/100	N

Niederdruckregler	PN	Nippel*
R3100	40	L
D3100	40	L
RZ	40	L
R160	40	L
DBC	40	L

Wartungseinheit	PN	Nippel*
CM2	40/100	N
C3002	40/100	N

Wartungseinheit	PN	Nippel*
C630	40	N
CM3	40/100	N
C3003	40/100	N

* N = Standardnippel L = langer Nippel

Vorschweißflansch	nach DIN EN 1092-1 ANSI / ASME B16.5 (150 lbs), ASME B16.5 (300 lbs), ASME B16.5 (600 lbs)
Material	1.4571 (316TI)
Anschweißnippel	mit kegeligem Withwhorth-Gewinde nach DIN EN 10241
Material	1.4571



d1/s	Abmessungen								Schrauben Rp	Anschluss- gewinde Rp	Nenn- weite DN	Bestell- Nummer
	D	h ₁	b	d ₄	f	k	d ₂	d ₃				

Vorschweißflansch nach DIN EN 1092-1 Form B (PN40)											VSV	
21,3 x 2,0	95	36	16	45	2	65	14	32	4 x M12	-	15	VSV-1540
26,9 x 2,3	105	40	18	58	2	75	14	40	4 x M12	-	20	VSV-2040
33,7 x 2,6	115	40	18	68	2	85	14	46	4 x M12	-	25	VSV-2540
42,4 x 2,6	140	42	18	78	2	100	18	56	4 x M16	-	32	VSV-3240
48,3 x 2,6	150	45	18	88	3	110	18	64	4 x M16	-	40	VSV-4040
60,3 x 2,9	165	48	20	102	3	125	18	75	4 x M16	-	50	VSV-5040
76,1 x 2,9	185	52	22	122	3	145	18	90	4 x M16	-	65	VSV-6540
88,9 x 3,2	200	58	24	138	3	160	18	105	8 x M16	-	80	VSV-8040

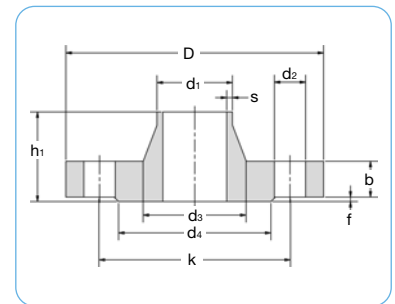

VSV Vorschweißflansch

Wahlweise Ausführung, es ist der entsprechende Buchstabe hinzuzufügen

PN100	nach DIN 2637	100	VSV-...100
ANSI/ASME-Flansch	B16.5 150 lbs	150 lbs	VSV-...150 lbs
ANSI/ASME-Flansch	B16.5 300 lbs	300 lbs	VSV-...300 lbs
ANSI/ASME-Flansch	B16.5 600 lbs bis DN25	600 lbs	VSV-...600 lbs

Anschweißnippel		nach DIN EN 10241 mit kegeligem Rohrgewinde	VSA		
13,5 x 2,35	30	PN50	1/4"	8	VSA-02
21,3 x 2,65	35	PN50	1/2"	15	VSA-04
26,9 x 2,65	40	PN50	3/4"	20	VSA-06
33,7 x 3,25	40	PN50	1"	25	VSA-08
42,4 x 3,25	50	PN40	1 1/4"	32	VSA-10
48,3 x 3,25	50	PN40	1 1/2"	40	VSA-12
60,3 x 3,65	50	PN40	2"	50	VSA-16
76,1 x 3,65	60	PN25	2 1/2"	65	VSA-20

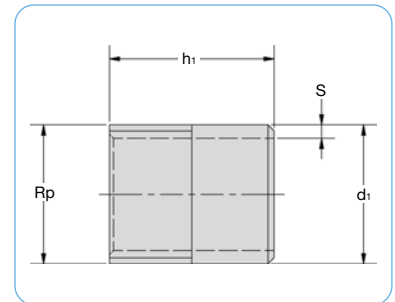

VSA Anschweißnippel

